

طُبِعَ فِي أَيْرْلَنْدَا.

[www.dell.com](http://www.dell.com) | [support.dell.com](http://support.dell.com)



0Y1XCFA00



## ق

قائمة تدقيق التشخيص 58

قدرات الكمبيوتر 28

## م

مجموعة رقاات 63

محرك الأقراص

أحجام الأقراص المدعومة 26

محول التيار المتردد

الحجم والوزن 71

مرتجعات للضمان 56

مركز دعم Dell 37

مزود خدمة الإنترنت

مزود خدمة الإنترنت 9

مشاكل الأجهزة

تشخيص 40

مشاكل البرامج 34

مشاكل الطاقة، حل 33

مشاكل، حل 31

مصاييح حالة الجهاز 14

مواقع الدعم

حول العالم 54

موصول DisplayPort 21

ميزات البرامج 28

## و

وسائط استرداد النظام 8

## خ

خدمة العملاء 53

## د

دعم الذاكرة 63

## ر

رسائل النظام 38

## ش

شبكة سلكية

كبل الشبكة، توصيل 6

شحن المنتجات

للإرجاع أو الإصلاح 56

شرائح الطاقة، استخدام 6

## ع

عناوين البريد الإلكتروني

للحصول على الدعم الفني 54

عناوين البريد الإلكتروني الخاصة بالدعم 54

التهوية، ضمان 5

الدعم الفني 53

الكمبيوتر، إعداد 5

المعالج 62

المنتجات

المعلومات والشراء 55

الموارد، العثور على المزيد 60

المواصفات 62

## ب

برامج التشغيل والتنزيلات 61

## ت

تدفق الهواء، السماح 5

تسجيل الدخول إلى FTP، مجهول 54

تقنية Bluetooth اللاسلكية 14

## ح

حالة الطلب 55

حل المشاكل 31

## فهرس

- أقراص DVD، التشغيل والإنشاء 28
- اتصال الإنترنت 9
- اتصال الشبكة
- إصلاح 32
- اتصال شبكة لاسلكي 10
- استعادة نسخة المصنع الأصلية 50
- الأقراص المضغوطة، التشغيل والإنشاء 28
- الإعداد، قبل البدء 5
- الاتصال
- بالإنترنت 9
- الاتصال بشركة Dell 59
- البحث عن المزيد من المعلومات 60
- التعرف على الوجوه 22
- التعليمات
- الحصول على المساعدة والدعم 52
- التلف، تفادي 5

## D

53 DellConnect

41 Dell Diagnostics

## M

38 my dell downloads

## U

18 USB PowerShare

## W

Windows

إعداد 8

معالج توافق البرامج 35

## ا

أداة استكشاف أخطاء الأجهزة وإصلاحها 40

أقراص

إخراج 26

استخدام 26

## ملحق

### إشعار منتج Macrovision

يتضمن هذا المنتج تقنية حماية حقوق التأليف والنشر التي تخضع لحماية براءة الاختراع الأمريكية وحقوق الملكية الفكرية الأخرى التي تملكها شركة Macrovision Corporation وأصحاب الحقوق الآخرون. لا يجب استخدام هذه التقنية لحماية حقوق التأليف والنشر إلا بتصريح من شركة Macrovision، وهي مصممة للاستخدام المنزلي واستخدامات العرض المحدودة فقط، إلا في حال تصريح شركة Macrovision بغير ذلك. يحظر إجراء الهندسة العكسية أو التفكيك.

## بيئة الكمبيوتر

معدل درجة الحرارة

التشغيل

من 0 إلى 35 درجة مئوية  
(من 32 إلى 95 درجة فهرنهايت)

التخزين

من -40 إلى 65 درجة مئوية  
(من -40 إلى 149 درجة فهرنهايت)

الرطوبة النسبية (الحد الأقصى)

التشغيل

من 10% إلى 90% (غير مكثف)

التخزين

من 5% إلى 95% (غير مكثف)

أقصى حد للاهتزاز (باستخدام طيف الاهتزاز العشوائي الذي يحاكي بيئة المستخدم)

التشغيل

0.66 GRMS

التخزين

1.3 GRMS

## بيئة الكمبيوتر

الحد الأقصى للاصطدام (في حالة التشغيل - يُقاس أثناء تشغيل

Dell Diagnostics على محرك القرص الصلب وبذبذبة

نصف جيبيية زمنها 2 مللي ثانية؛ في حالات عدم التشغيل —

يُقاس أثناء وجود محرك القرص الصلب في وضع الارتكاز

العمودي وبذبذبة نصف جيبيية زمنها 2 مللي ثانية)

التشغيل

110 G

التخزين

163 G

الارتفاع (الحد الأقصى)

التشغيل

15.2- إلى 3048 م  
(50- إلى 10,000 قدم)

التخزين

15.2- إلى 10,668 م  
(50- إلى 35,000 قدم)

مستوى الأوساخ

G2 أو أقل كما هي محددة من  
خلال ISA-S71.04-1985

العالقة

محول التيار المتردد		محول التيار المتردد	
الوزن (بدون سلك طاقة التيار المتردد)		الأبعاد	
0.26 كجم (0.6 رطل)	65 وات	65 وات	
0.345 كجم (0.76 رطل)	90 وات	15 مم (0.59 بوصة)	الارتفاع
0.52 كجم (1.14 رطل)	130 وات	66 مم (2.6 بوصة)	العرض
	معدل درجة الحرارة	127 مم (5.0 بوصة)	العمق
من 0 إلى 40 درجة مئوية (من 32 إلى 104 درجة فهرنهايت)	التشغيل	90 وات	
من -40 إلى 70 درجة مئوية (من -40 إلى 158 درجة فهرنهايت)	التخزين	16 مم (0.62 بوصة)	الارتفاع
		70 مم (2.75 بوصة)	العرض
		147 مم (5.7 بوصة)	العمق
المواصفات المادية			
24.09 مم إلى 33.95 مم (0.94 بوصة إلى 1.33 بوصة)	الارتفاع	130 وات	
384.9 مم (15.15 بوصة)	العرض	76.2 مم (3.0 بوصة)	الارتفاع
254.59 مم (10.02 بوصة)	العمق	25.4 مم (1.0 بوصة)	العرض
قابل للتهيئة حتى أقل من 2.94 كجم (6.5 رطل)	الوزن (مع بطارية 6 خلايا)	154.7 مم (6.09 بوصة)	العمق



محول التيار المتردد		البطارية	
240-100 فولت تيار متردد	جهد الإدخال	زمن التشغيل	يتفاوت زمن تشغيل البطارية وفقًا لظروف التشغيل، وقد يتناقص بصورة ملحوظة في حالات معينة يتم فيها استهلاك الطاقة بشكل كبير.
1.5 أمبير (الحد الأقصى)	تيار الإدخال	للمزيد من المعلومات، انظر دليل <i>Dell Technology Guide</i> .	
60-50 هرتز	تردد الإدخال	العمر الافتراضي (تقريبًا)	300 دورة شحن/إفراغ شحن
65 وات أو 90 وات أو 130 وات	طاقة الإخراج	معدل درجة الحرارة	من 0 إلى 35 درجة مئوية (من 32 إلى 95 درجة فهرنهايت)
	تيار الإخراج	التشغيل	من 40- إلى 65 درجة مئوية (من 40- إلى 149 درجة فهرنهايت)
3.34 أمبير (مستمر)	65 وات	التخزين	
4.62 أمبير (مستمر)	90 وات	البطارية الخلية المصغرة	CR-2032
6.70 أمبير (مستمر)	130 وات		
19.5 فولت تيار مستمر	جهد الإخراج المقدر		

البطارية		الكاميرا	
بطارية ليثيوم أيون "الذكية" 6 خلايا/9 خلايا	النوع	2.0 ميجابكسل	بكسل
52.3 مم (بوصة 2.06) (6/9 خلايا)	العمق	320 x 240 ~ 1600 x 1200	دقة الفيديو
21.95 مم (بوصة 0.86) (6 خلايا)	الارتفاع	640 x 480) عند 30 إطار/ثانية)	Studio XPS 1640
41.54 مم (بوصة 1.63) (9 خلايا)	العرض	320 x 240 ~ 1600 x 1200	Studio XPS
204.1 مم (بوصة 8.03) (6 خلايا)	الوزن	1280 x 720) عند 30 إطار/ثانية)	1645/1647
292.7 مم (بوصة 11.52) (9 خلايا)	الجهد الكهربائي	240 حرف لكل بوصة	زاوية العرض القطرية
0.33 كجم (0.7 رطل) (6 خلايا)	زمن الشحن (تقريبًا)	66°	دقة وضع X/Y (وضع جدول الرسومات)
0.48 كجم (1.06 رطل) (9 خلايا)			الحجم
11.1 فولت تيار مستمر		منطقة المستشعر النشط	العرض
4 ساعات (إذا كان الكمبيوتر مطفأ)		61.9 مم (بوصة 2.43)	الارتفاع
		39.04 مم (بوصة 1.53)	
		مستطيل	

## شاشة العرض

الإضاءة (بواسطة ETED)

Studio XPS  
1640  
300 شمعة/م<sup>2</sup> (نموذجي)  
250 شمعة/م<sup>2</sup> (حد أدنى)

(WLED/RGBLED)

300 شمعة/م<sup>2</sup> (نموذجي)270 شمعة/م<sup>2</sup> (حد أدنى)

(FHD WLED)

Studio XPS  
1645/1647  
300 شمعة/م<sup>2</sup> (نموذجي)  
250 شمعة/م<sup>2</sup> (حد أدنى)

(WLED/RGBLED)

300 شمعة/م<sup>2</sup> (نموذجي)270 شمعة/م<sup>2</sup> (حد أدنى)

(FHD WLED)

## شاشة العرض

نسق البكسل

0.2588 مم (WLED)

0.1840 مم (RGBLED)

0.1792 مم (FHD WLED)

عناصر التحكم

يمكن التحكم في السطوح باستخدام

مفاتيح الاختصار بلوحة المفاتيح

(انظر دليل *Dell Technology*)*Guide* للمزيد من المعلومات).

## لوحة المفاتيح (ذات إضاءة خلفية)

عدد المفاتيح

86 (الولايات المتحدة وكندا)؛

87 (أوروبا)؛ 90 (اليابان)

التصميم

QWERTY/AZERTY/Kanji

شاشة العرض		شاشة العرض	
1366 x 768 (WLED)	الحد الأقصى للدقة	16.0 WLED بوصة	النوع
1920 x (3) x 1080 (RGBLED)		16.0 RGBLED بوصة	
1920 x 1080 (FHD WLED)		15.6 FHD WLED بوصة	
60 هرتز	معدل التحديث	الأبعاد (المنطقة النشطة):	
0 درجة (مغلقة) حتى 140 درجة	زاوية التشغيل	198.72 مم (7.82 بوصة)	الارتفاع
	زوايا العرض	WLED/RGBLED	
		16.0 بوصة	
±55 درجة (WLED) حد أدنى	أفقي	193.59 مم (7.62 بوصة)	
±65 درجة (RGBLED) حد أدنى		(15.6 FHD WLED بوصة)	
±60 درجة (FHD WLED) حد أدنى		353.28 مم (13.91 بوصة)	العرض
		(16.0 WLED بوصة)	
±45 درجة (WLED/RGBLED) حد أدنى	رأسي	353.45 مم (13.92 بوصة)	
		(16.0 RGBLED بوصة)	
±50 درجة (FHD WLED) حد أدنى		344.16 مم (13.50 بوصة)	
		(15.6 WLED بوصة)	
		406.4 مم (16.00 بوصة)	الخط القطري

الصوت	المنافذ والموصلات
نوع الصوت	IEEE 1394a
وحدة التحكم بالصوت	محول الشبكة
تحويل استريو	USB
الوصلة الداخلية	eSATA
الوصلة الخارجية	الفيديو
مكبر الصوت	HDMI
مضخم مكبر صوت داخلي	DisplayPort
عناصر التحكم في مستوى الصوت	

موصل تسلسلي 4 سنون

موصل RJ45

10/100/1000 واحد

موصلان 4 سنون متوافقان مع

USB 2.0

موصل eSATA/USB واحد

متعدد الوظائف 4 سنون

موصل واحد 15 فتحة

موصل واحد 19 سن

موصل واحد 20 سن

صوت عالي الدقة 5.1 قناة

Dolby Digital High Definition

نظام ترميز IDT 92HD73C HAD

24 بت (تناظري إلى رقمي ورقمي إلى تناظري)

صوت عالي الدقة

High Definition

موصل واحد لدخل الميكروفون،

وموصلين لسماعتي الرأس/

مكبرات الصوت الاستريو

مكبرا صوت رئيسيان 4 أوم

مزودان بمضخم صوت واحد 4 أوم

2 وات لكل قناة مع مضخم صوت

3 وات

قوائم البرنامج وأزرار التحكم في

الوسائط

الفيديو		الفيديو	
	ذاكرة الفيديو	مدمج على لوحة النظام	نوع الفيديو
	Studio XPS 1640		وحدة التحكم في الفيديو
ذاكرة GDDR3 مخصصة 512 ميجابايت/ 1 جيجابايت	ATI Mobility Radeon™ HD 4670	ATI Mobility Radeon™ HD 4670	Studio XPS 1640
ذاكرة DDR3 مخصصة 1 جيجابايت	ATI Mobility Radeon HD 565v	ATI Mobility Radeon HD 565v	
ذاكرة DDR3 مخصصة 1 جيجابايت	Studio XPS 1645/1647	ATI Mobility Radeon HD 565v	Studio XPS 1645/1647
نظام إشارة تفاضلي منخفض الجهد الكهربائي (LVDS)	وصلة LCD	ATI Mobility Radeon HD 5730	
،HDMI 1.3 ،VGA DisplayPort	دعم الشاشة الخارجية		



بطاقة ExpressCard		الاتصالات
وحدة التحكم في ExpressCard		نوع المودم
Intel ICH9M	Studio XPS 1640	مودم USB V.92 56K خارجي (اختياري)
Intel PM55	Studio XPS 1645/1647	مودم الأجهزة
ExpressCard فتحة واحدة (54 مم)	ExpressCard موصل	وحدة التحكم في المودم
ExpressCard/34 (34 مم)	البطاقات المدعومة	وصلة المودم
ExpressCard/54 (54 مم)		محول الشبكة
1.5 فولت و 3.3 فولت		لاسلكي
26 سن	حجم موصل بطاقة ExpressCard	Studio XPS 1640
		Studio XPS 1645/1647
		لاسلكي

الذاكرة		معلومات الكمبيوتر	
مأخذا توصيل SO-DIMM يمكن الوصول إليهما من الداخل	الموصلات	Intel PM45	مجموعة رقاقات النظام Studio XPS 1640
512 ميجابايت و 1 جيجابايت و 2 جيجابايت	السعات	Intel PM55	Studio XPS 1645/1647
	نوع الذاكرة	64 بت	عرض ناقل البيانات
DDR3 SO-DIMM 1066 ميجاهرتز	Studio XPS 1640/1647	نواقل مزدوجة القناة (2) 64 بت	عرض ناقل DRAM
DDR3 SO-DIMM 1333 ميجاهرتز	Studio XPS 1645	PCI-E X16	ناقل الرسومات
	تهيئة الذاكرة الممكنة	32 بت	ناقل PCI
1 جيجابايت و 2 جيجابايت و 3 جيجابايت و 4 جيجابايت	Studio XPS 1640	32 بت	عرض ناقل عنوان المعالج EPROM فلاش
1 جيجابايت و 2 جيجابايت و 3 جيجابايت و 4 جيجابايت و 8 جيجابايت	Studio XPS 1645/1647	16 ميجابت	Studio XPS 1640
		32 ميجابت	Studio XPS 1645/1647

 **ملاحظة:** للحصول على إرشادات حول ترقية الذاكرة، انظر *Service Manual* (دليل الخدمة) على [support.dell.com](http://support.dell.com)



## المواصفات الأساسية

يوفر هذا القسم المعلومات الأساسية التي قد تحتاج إليها عند إعداد الكمبيوتر أو تحديث برامج التشغيل الخاصة به أو ترقية.  **ملاحظة:** قد تختلف العروض حسب المنطقة. لمزيد من المعلومات حول تهيئة جهاز الكمبيوتر الخاص بك، انقر فوق **Start** (بدء)  ← **Help and Support** (التعليمات والدعم) وحدد الخيار لعرض معلومات حول الكمبيوتر الخاص بك.

المعالج	موديل النظام
ذاكرة كاش L2	Studio XPS 1640/1645/1647
3 ميجابايت أو 6 ميجابايت	
Studio XPS 1640	
ذاكرة كاش L3	
6 ميجابايت أو 8 ميجابايت	
Studio XPS 1645	
2 ميجابايت أو 3 ميجابايت	
أو 4 ميجابايت	
Studio XPS 1647	
تردد الناقل الخارجي	
800/1066 ميجاهرتز	
Studio XPS 1640	
100 ميجاهرتز	
(1 جيجابايت/ثانية)	
Studio XPS 1645/1647	

المعالج	النوع
Intel® Core™2 Duo	Studio XPS 1640
Intel Core i7	Studio XPS 1645
Intel Core i3	Studio XPS 1647
Intel Core i5	
Intel Core i7	

## إذا كنت بحاجة إلى:

## انظر:

وثائق الأمان والوثائق التنظيمية التي ترد مع جهاز الكمبيوتر الخاص بك وانظر أيضًا الصفحة الرئيسية للتوافق التنظيمي على [www.dell.com/regulatory\\_compliance](http://www.dell.com/regulatory_compliance)

البحث عن المعلومات الخاصة بأفضل ممارسات الأمان للكمبيوتر الخاص بك

مراجعة معلومات الضمان والبنود والشروط (الولايات المتحدة فقط) وإرشادات الأمان والمعلومات التنظيمية ومعلومات الهندسة البشرية واتفاقية ترخيص المستخدم

الجانِب السفلي للكمبيوتر

**Dell Support Center** (مركز دعم Dell). لتشغيل الرمز  في شريط المهام. **Dell Support Center** (مركز دعم Dell)، انقر فوق

العثور على رمز الخدمة/كود الخدمة السريعة — يجب أن تقوم باستخدام رمز الخدمة لتعريف الكمبيوتر الخاص بك على [support.dell.com](http://support.dell.com) أو للاتصال بالدعم الفني

[support.dell.com](http://support.dell.com)

العثور على برامج تشغيل وتنزيلات؛ ملفات تمهيدية الوصول إلى الدعم الفني وتعليمات المنتج التحقق من حالة الطلب الخاص بك للقيام بعمليات شراء جديدة البحث عن حلول وإجابات للأسئلة الشائعة

البحث عن المعلومات الخاصة بأخر التحديثات الخاصة بالتغييرات الفنية على الكمبيوتر الخاص بك أو المادة المرجعية الفنية المتقدمة للفنيين أو المستخدمين ذوي الخبرة

## العثور على المزيد من المعلومات والموارد

انظر:	إذا كنت بحاجة إلى:
"وسائط استرداد النظام" في صفحة 49	إعادة تثبيت نظام التشغيل الخاص بك
"Dell Diagnostics" في صفحة 41	تشغيل برنامج تشخيص للكمبيوتر الخاص بك
"My Dell Downloads" في صفحة 38	إعادة تثبيت برنامج النظام
<b>support.dell.com</b>	يمكنك العثور على المزيد من المعلومات عن نظام التشغيل Microsoft® Windows® وميزاته
انظر <i>Service Manual</i> (دليل الخدمة) على الموقع <b>support.dell.com/manuals</b>	ترقية الكمبيوتر الخاص بك باستخدام ذاكرة جديدة أو إضافية أو قرص صلب جديد
 <b>ملاحظة:</b> في بعض الدول، قد يؤدي فتح أو استبدال الأجزاء في جهاز الكمبيوتر الخاص بك إلى إلغاء الضمان. تحقق من الضمان الخاص بك وسياسات الإرجاع قبل العمل داخل الكمبيوتر.	إعادة تثبيت أو استبدال الجزء القديم أو التالف

## الاتصال بشركة Dell

للعلماء بالولايات المتحدة، اتصل على  
800-WWW-DELL (800-999-3355).

 **ملاحظة:** إذا لم يكن لديك اتصالاً نشطاً بالإنترنت، فيمكنك البحث عن معلومات الاتصال على فاتورة الشراء الخاصة بك أو إيصال الشحن أو فاتورة الحساب أو بيان منتج Dell. توفر Dell خيارات خدمة ودعم مختلفة تعتمد على الهاتف. يختلف توافر هذه الخيارات باختلاف الدولة والمنتج وقد لا تتوافر بعض الخدمات في منطقتك. للاتصال بشركة Dell للوصول إلى قسم المبيعات أو الدعم الفني أو خدمة العملاء:

1. تفضل بزيارة [support.dell.com/contactdell](http://support.dell.com/contactdell).
2. حدد بلدك أو منطقتك.
3. قم بتحديد الخدمة أو رابط الدعم الملائم وفقاً لحاجتك.
4. اختر وسيلة الاتصال بـ Dell التي تلائمك.

## قائمة تدقيق التشخيص

انظر وثائق نظام التشغيل الخاص بك لتحديد محتويات ملفات بدء تشغيل الكمبيوتر. إذا كان الكمبيوتر متصلاً بطابعة، فقم بطباعة كل ملف. أو قم بتسجيل محتويات كل ملف قبل الاتصال بشركة Dell.

- رسالة الخطأ أو كود التنبيه الصوتي أو الكود التشخيصي:
- وصف المشكلة وإجراءات استكشاف الأخطاء وإصلاحها التي قمت بتنفيذها:

• الاسم:

• التاريخ:

• العنوان:

• رقم الهاتف:

• رمز الخدمة (شريط الرموز الموجود على الجزء الخلفي أو السفلي من الكمبيوتر):

• كود الخدمة السريعة:

• رقم تفويض إرجاع المواد (إذا كان وارداً من قبل فني دعم Dell):

• نظام التشغيل والإصدار:

• الأجهزة:

• بطاقات التمديد:

• هل أنت متصل بشبكة؟ نعم/لا

• الشبكة والإصدار ومحول الشبكة:

• البرامج والإصدارات:

## قبل الاتصال

**ملاحظة:** اجعل Express Service Code (كود الخدمة السريعة) جاهزاً أثناء الاتصال. يساعد الرمز نظام هاتف الدعم المؤتمت من Dell على توجيه مكالمتك بشكل أكثر فعالية. قد يُطلب منك أيضاً تقديم رمز الخدمة الخاص بك (الموجود على الجزء السفلي من جهاز الكمبيوتر لديك).

تذكر أن تملأ قائمة تدقيق التشخيص التالية. إن أمكن، قم بتشغيل جهاز الكمبيوتر الخاص بك قبل الاتصال بشركة Dell طلباً للمساعدة واتصل من هاتف قريب من الكمبيوتر. قد يُطلب منك كتابة بعض الأوامر على لوحة المفاتيح، ووضع معلومات مفصلة أثناء العمليات، أو محاولة اتخاذ خطوات أخرى لاستكشاف الأخطاء وإصلاحها، والتي لا يمكن إجراؤها إلا على الكمبيوتر ذاته. تأكد من توفر وثائق جهاز الكمبيوتر.

5. قم بتعبئة الجهاز المراد إرجاعه في علبة التغليف الأصلية (أو ما يعادلها).

**ملاحظة:** أنت مسؤول عن تسديد مصاريف الشحن. أنت مسؤول أيضاً عن تأمين أي منتج يتم إرجاعه، كما أنك تتحمل مسؤولية فقدانه أثناء الشحن إلى Dell. لا يتم قبول حزم الدفع عند الاستلام (C.O.D.).

**ملاحظة:** يتم رفض أي من المرتجعات إذا لم تشمل على أي من المتطلبات السابقة عند رصيف استلام Dell ويتم إرجاعها إليك.

## إرجاع عناصر للإصلاح في فترة الضمان أو للانتمان

قم بتجهيز جميع العناصر الجاري إرجاعها، سواء للإصلاح أو الانتمان، كما يلي:

**ملاحظة:** قبل أن تقوم بإرجاع المنتج إلى Dell، تأكد من إجراء نسخ احتياطي لأي بيانات على محرك (محركات) القرص الصلب وعلى أي جهاز تخزين آخر في هذا المنتج. قم بإزالة جميع المعلومات السرية ومعلومات الملكية والمعلومات الشخصية، بالإضافة إلى الوسائط القابلة للإزالة مثل الأقراص المضغوطة وبطاقات الوسائط. لا تتحمل Dell المسؤولية عن أي معلومات سرية أو معلومات ملكية أو شخصية، أو بيانات مفقودة أو تالفة، أو وسائط قابلة للإزالة تالفة أو مفقودة قد يتم تضمينها مع المرتجعات.

1. اتصل بـ Dell للحصول على Return Material Authorization Number (رقم تفويض إرجاع المواد)، وقم بكتابته بوضوح على الصندوق من الخارج. للتعرف على رقم الهاتف الذي يمكنك الاتصال به من منطقتك، انظر "الاتصال بشركة Dell" في صفحة 59.
2. ضع في الصندوق نسخة من الفاتورة وخطاب يوضح سبب الإرجاع.
3. ضع نسخة من قائمة تدقيق التشخيص (انظر "قائمة تدقيق التشخيص" في صفحة 58)، توضح الاختبارات التي أجريتها وأية رسائل خطأ ظهرت عند استخدام Dell Diagnostics (انظر "Dell Diagnostics" في صفحة 41).
4. ضع أية ملحقات تخص العنصر (العناصر) الجاري إرجاعه (كبلات الطاقة والبرامج والموجهات وغيرها) إذا كان الإرجاع للانتمان.

## معلومات المنتج

إذا كنت في حاجة لمعلومات حول منتجات إضافية متاحة من Dell، أو إذا كنت ترغب في إرسال طلب، قم بزيارة موقع Dell على الإنترنت على [www.dell.com](http://www.dell.com). للتعرف على رقم الهاتف الذي يمكنك الاتصال به من منطقتك أو للتحدث إلى مسؤول المبيعات، انظر "الاتصال بشركة Dell" في صفحة 59.

## خدمة حالة الطلب المؤتمتة

للتحقق من حالة أي منتج من منتجات Dell التي طلبتها، يمكنك زيارة الموقع [support.dell.com](http://support.dell.com)، أو يمكنك الاتصال بخدمة حالة الطلب المؤتمتة. تظهر رسالة مسجلة تُطلبك بالمعلومات اللازمة لتحديد مكان الطلب الخاص بك وتقديم تقرير بشأنه. لمعرفة رقم الهاتف الذي يمكنك الاتصال به في منطقتك، انظر "الاتصال بشركة Dell" في صفحة 59 للتعرف على المشكلات الخاصة بطلبك.

إذا كان لديك أية مشكلة بشأن طلبك، مثل أجزاء مفقودة أو أجزاء خطأ أو فاتورة غير صحيحة، فاتصل بشركة Dell للحصول على مساعدة العملاء. اجعل فاتورتك أو استمارة التغليف في متناول يدك عند الاتصال. للتعرف على رقم الهاتف الذي يمكنك الاتصال به من منطقتك، انظر "الاتصال بشركة Dell" في صفحة 59.



## الخدمات عبر الإنترنت

يمكنك التعرف على منتجات Dell والخدمات التي تقدمها على مواقع ويب التالية:

• [www.dell.com](http://www.dell.com)

• [www.dell.com/ap](http://www.dell.com/ap) (دول آسيا/المحيط الهادي فقط)

• [www.dell.com/jp](http://www.dell.com/jp) (اليابان فقط)

• [www.euro.dell.com](http://www.euro.dell.com) (أوروبا فقط)

• [www.dell.com/la](http://www.dell.com/la) (دول أمريكا اللاتينية والكاريبي)

• [www.dell.ca](http://www.dell.ca) (كندا فقط)

يمكنك الوصول إلى دعم Dell عبر مواقع الويب وعناوين البريد الإلكتروني التالية:

مواقع ويب الخاصة بدعم Dell

• [support.dell.com](http://support.dell.com)

• [support.jp.dell.com](http://support.jp.dell.com) (اليابان فقط)

• [support.euro.dell.com](http://support.euro.dell.com) (أوروبا فقط)

عناوين البريد الإلكتروني الخاصة بدعم Dell

• [mobile\\_support@us.dell.com](mailto:mobile_support@us.dell.com)

• [support@us.dell.com](mailto:support@us.dell.com)

• [la-techsupport@dell.com](mailto:la-techsupport@dell.com) (دول أمريكا اللاتينية والكاريبي فقط)

• [apsupport@dell.com](mailto:apsupport@dell.com) (دول آسيا/المحيط الهادي فقط)

عناوين البريد الإلكتروني الخاصة بتسويق ومبيعات Dell

• [apmarketing@dell.com](mailto:apmarketing@dell.com) (دول آسيا/المحيط الهادي فقط)

• [sales\\_canada@dell.com](mailto:sales_canada@dell.com) (كندا فقط)

بروتوكول نقل الملفات مجهول (FTP)

• [ftp.dell.com](http://ftp.dell.com)

تسجيل الدخول كمستخدم: anonymous (مجهول)، واستخدم عنوان البريد الإلكتروني الخاص بك ليكون كلمة المرور الخاصة بك.

## DellConnect™

تعتبر DellConnect أداة وصول بسيطة عبر الإنترنت، تتيح لموظف خدمة ودعم Dell الوصول إلى الكمبيوتر الخاص بك من خلال اتصال واسع النطاق وتشخيص المشكلة التي يواجهها الكمبيوتر لديك وإصلاحها، وذلك كله تحت إشرافك. لمزيد من المعلومات، انتقل إلى [support.dell.com](http://support.dell.com) وانقر فوق **DellConnect**.

## الدعم الفني وخدمة العملاء

تتوافر خدمة دعم Dell للإجابة عن استفساراتك حول أجهزة Dell. يستخدم فريق العمل بالدعم لدينا برامج تشخيصية تعتمد على الكمبيوتر لتوفير إجابات سريعة ودقيقة. للاتصال بخدمة دعم Dell، انظر "قبل الاتصال" في صفحة 57، ثم قم بالإطلاع على معلومات الاتصال الخاصة بمنطقتك أو انتقل إلى [support.dell.com](http://support.dell.com).

## الحصول على المساعدة

إذا كنت تواجه مشكلة تتعلق بجهاز الكمبيوتر لديك، فيمكنك إكمال الخطوات التالية لتشخيص واستكشاف المشكلة وإصلاحها:

1. انظر "حل المشكلات" في صفحة 31 للإطلاع على المعلومات والإجراءات التي تتعلق بالمشكلة التي يواجهها الكمبيوتر.
2. انظر "Dell Diagnostics" في صفحة 41 للاطلاع على الإجراءات الخاصة بكيفية تشغيل Dell Diagnostics.
3. قم بملء "Diagnostic Checklist" قائمة تدقيق التشخيص) في صفحة 58.
4. استخدم مجموعة الخدمات الشاملة عبر الإنترنت من Dell المتاحة على [support.dell.com](http://support.dell.com) للحصول على تعليمات عن إجراءات التثبيت واستكشاف الأخطاء وإصلاحها. انظر "الخدمات عبر الإنترنت" في صفحة 54 للحصول على قائمة أكثر شمولاً لدعم Dell عبر الإنترنت.
5. إذا لم تؤدي الخطوات السابقة إلى حل المشكلة، فانظر "قبل الاتصال" في الصفحة 57، ثم "الاتصال بشركة Dell" في الصفحة 59.

**ملاحظة:** اتصل بدعم Dell من هاتف قريب من جهاز الكمبيوتر حتى يتمكن فريق الدعم من مساعدتك بأية إجراءات ضرورية.

**ملاحظة:** قد لا يتوفر نظام Express Service Code (كود الخدمة السريعة) من Dell في جميع الدول.

عند مطالبتك من قبل نظام هاتف Dell المؤتمت، قم بإدخال Express Service Code (كود الخدمة السريعة) لتوجيه المكالمات مباشرة إلى مسؤول الدعم المناسب. إذا لم يكن لديك Express Service Code (كود الخدمة السريعة)، فافتح مجلد **Dell Accessories** (ملحقات Dell)، وانقر نقراً مزدوجاً فوق الرمز **Express Service Code** (كود الخدمة السريعة)، واتبع التوجيهات.

**ملاحظة:** لا تكون بعض من الخدمات التالية متاحة دائماً في جميع الأماكن خارج نطاق الولايات المتحدة. اتصل بممثل Dell المحلي للحصول على معلومات حول الخدمات المتاحة.

8. ضع علامة في خانة الاختيار لتأكيد رغبتك في متابعة إعادة تهيئة القرص الصلب واستعادة برامج النظام إلى إعدادات المصنع، ثم انقر فوق **Next** (التالي).
- تبدأ عملية الاستعادة وقد تستغرق خمس دقائق أو أكثر حتى تكتمل. تظهر رسالة عند استعادة نظام التشغيل والتطبيقات المثبتة في المصنع إلى إعدادات المصنع.
9. انقر فوق **Finish** (إنهاء) لإعادة تمهيد النظام.

3. حدد **Repair Your Computer** (إصلاح الكمبيوتر).

يظهر إطار **System Recovery Options** (خيارات استرداد النظام).

4. حدد تخطيط لوحة المفاتيح وانقر فوق **Next** (التالي).

5. للوصول إلى خيارات الاسترداد، قم بتسجيل الدخول كمستخدم محلي. للوصول إلى مطالبة الأوامر، اكتب **administrator** (مسؤول) في حقل **User Name** (اسم المستخدم) ثم انقر فوق **OK** (موافق).

6. انقر فوق **Dell Factory Image Restore**

(استعادة نسخة المصنع الأصلية من Dell). تظهر

شاشة ترحيب **Dell Factory Image Restore** (استعادة نسخة المصنع الأصلية من Dell).

 **ملاحظة:** وفقاً للتهيئة التي قمت بها، قد تحتاج إلى تحديد

**Dell Factory Tools** (أدوات مصنع Dell)،

ثم **Dell Factory Image Restore** (استعادة

نسخة المصنع الأصلية من Dell).

7. انقر فوق **Next** (التالي). تظهر شاشة **Confirm**

**Data Deletion** (تأكيد حذف البيانات).

 **ملاحظة:** إذا لم ترغب في المتابعة باستخدام **Factory**

**Image Restore** (استعادة نسخة المصنع الأصلية)،

فانقر فوق **Cancel** (الغاء).

استخدم Dell Factory Image Restore (استعادة نسخة المصنع الأصلية من Dell) فقط كأخر وسيلة لاستعادة نظام التشغيل. يعمل هذا الخيار على استعادة محرك القرص الصلب إلى حالة التشغيل التي كان عليها عند قيامك بشراء الكمبيوتر. يتم حذف أية برامج أو ملفات تمت إضافتها بعد استلام الكمبيوتر — بما في ذلك ملفات البيانات — بشكل دائم من على محرك القرص الصلب. تتضمن ملفات البيانات المستندات وجدول البيانات ورسائل البريد الإلكتروني والصور الرقمية وملفات الموسيقى وغير ذلك. قم بإجراء نسخ احتياطي للبيانات باستخدام Factory Image Restore (استعادة النسخ الأصلية للبيانات)، إن أمكن.

### بدء تشغيل استعادة نسخة المصنع الأصلية Dell Factory Image Restore

1. قم بتشغيل الكمبيوتر.
2. عند ظهور شعار Dell، اضغط على <F8> عدة مرات للوصول إلى إطار **Advanced Boot Options** (خيارات التمهيد المتقدمة).

**ملاحظة:** إذا انتظرت وقتاً طويلاً جداً وظهر شعار نظام التشغيل، فواصل الانتظار حتى ترى سطح مكتب **Microsoft® Windows®**؛ ثم قم بإيقاف تشغيل جهاز الكمبيوتر والمحاولة مرة أخرى.

## استعادة نسخة المصنع الأصلية من Dell

**تنبيه:** يؤدي استخدام Dell Factory Image Restore (استعادة نسخة المصنع الأصلية من Dell) إلى حذف كافة البيانات الموجودة على محرك القرص الصلب بشكل دائم وإزالة أية برامج أو برامج تشغيل تم تثبيتها بعد استلام الكمبيوتر. قم بإجراء نسخ احتياطي للبيانات قبل استخدام هذه الخيارات، إن أمكن. استخدم Dell Factory Image Restore (استعادة نسخة المصنع الأصلية من Dell) فقط إذا لم تحل System Restore (استعادة النظام) مشكلة نظام التشغيل الخاص بك.

**ملاحظة:** قد لا تكون ميزة Dell Factory Image Restore (استعادة نسخة المصنع الأصلية من Dell) متاحة في بعض الدول أو على بعض أجهزة الكمبيوتر.

**ملاحظة:** في حالة عدم توفر Dell Factory Image Restore (استعادة نسخة المصنع الأصلية من Dell) على جهاز الكمبيوتر لديك، استخدم أداة النسخ الاحتياطي المحلي Dell DataSafe Local Backup (انظر "النسخ الاحتياطي المحلي Dell DataSafe" في صفحة 47) لاستعادة نظام التشغيل الخاص بك.

لاستعادة نسخة المصنع الأصلية للكمبيوتر باستخدام وسائط استرداد النظام:

1. أدخل قرص استرداد النظام أو ذاكرة USB، ثم أعد تشغيل الكمبيوتر.
2. عند ظهور الشعار **DELL™**، اضغط على <F12> على الفور.
3.  **ملاحظة:** إذا انتظرت وقتاً طويلاً جداً وظهر شعار نظام التشغيل، فواصل الانتظار حتى ترى سطح مكتب **Microsoft® Windows®**؛ ثم قم بإيقاف تشغيل جهاز الكمبيوتر والمحاولة مرة أخرى.
3. حدد جهاز التمهيد الملائم من القائمة واضغط <Enter>.
4. اتبع الإرشادات التي تظهر على الشاشة لإتمام عملية الاسترداد.

## وسائط استرداد النظام

△ تنبيه: بالرغم من أن أداة استرداد النظام مصممة للحفاظ على ملفات البيانات الموجودة على الكمبيوتر، إلا أنه من المستحسن أن تقوم بإجراء نسخ احتياطي لملفات البيانات قبل استخدام هذه الأداة.

يمكنك استخدام وسائط استرداد النظام التي تم إنشائها باستخدام أداة **Dell DataSafe Local Backup** لاستعادة محرك القرص الصلب إلى حالة التشغيل التي كان عليها عند شرائك للكمبيوتر، مع الاحتفاظ بملفات البيانات الموجودة على الكمبيوتر.

استخدم وسائط استرداد النظام في حالة:

- وجود خلل بالنظام يحول دون استخدام خيارات الاسترداد المثبتة على الكمبيوتر لديك.
- وجود خلل بمحرك القرص الصلب يحول دون استرداد البيانات.

## الترقية إلى Dell DataSafe Local Backup Professional

**ملاحظة:** قد تكون أداة Dell DataSafe Local Backup Professional مثبتة على جهاز الكمبيوتر لديك، إذا كنت قد طلبتها وقت الشراء.

توفر الأداة Dell DataSafe Local Backup Professional ميزة إضافية للسماح لك بالتالي:

- إجراء نسخ احتياطي واستعادة للكمبيوتر حسب أنواع الملفات
- إجراء نسخ احتياطي للملفات إلى جهاز تخزين محلي
- جدولة زمنية لعمليات النسخ الاحتياطي التلقائية

للترقية إلى Dell DataSafe Local Backup Professional:

1. انقر نقرًا مزدوجًا فوق رمز Dell DataSafe Local Backup الموجود على شريط المهام.
2. انقر فوق **UPGRADE NOW!** (ترقية الآن!)
3. اتبع الإرشادات التي تظهر على الشاشة لإتمام الترقية.

**ملاحظة:** لا تتم بفصل محول التيار المتردد.

3. قم بتشغيل الكمبيوتر.

4. عند ظهور شعار DELL™، اضغط على <F8> عدة مرات للوصول إلى الإطار **Advanced Boot Options** (خيارات التمهيد المتقدمة).

**ملاحظة:** إذا انتظرت وقتًا طويلاً جداً وظهر شعار نظام التشغيل، فواصل الانتظار حتى ترى سطح مكتب **Microsoft® Windows®**؛ ثم قم بإيقاف تشغيل جهاز الكمبيوتر والمحاولة مرة أخرى.

5. حدد **Repair Your Computer** (إصلاح الكمبيوتر).

6. حدد **Dell DataSafe Restore and Emergency Backup** (أداة الاستعادة والنسخ الاحتياطي للطوارئ Dell DataSafe) من قائمة

**System Recovery Options** (خيارات استرداد النظام)، ثم اتبع التعليمات الظاهرة على الشاشة.

**ملاحظة:** قد تستغرق عملية الاستعادة حوالي ساعة أو يزيد حسب حجم البيانات المراد استعادتها.

**ملاحظة:** لمزيد من المعلومات، راجع مقالة قاعدة المعارف رقم 353560 على الموقع [support.dell.com](http://support.dell.com).

ملاحظة: في حالة عدم توفر أداة النسخ الاحتياطي المحلي

Dell DataSafe Local Backup على جهاز الكمبيوتر لديك، استخدام Dell Factory Image Restore (استعادة نسخة المصنع الأصلية من Dell) (انظر "استعادة نسخة المصنع الأصلية من Dell" في صفحة 50) لاستعادة نظام التشغيل الخاص بك.

يمكنك استخدام أداة النسخ الاحتياطي المحلي Dell DataSafe Local Backup لاستعادة محرك القرص الصلب إلى حالة التشغيل التي كان عليها عند شرائك للكمبيوتر، مع الاحتفاظ بملفات البيانات الموجودة على الكمبيوتر.

تسمح أداة النسخ الاحتياطي المحلي Dell DataSafe Local Backup لك بالتالي:

- إجراء نسخ احتياطي للكمبيوتر واستعادته إلى حالة تشغيل سابقة
- إنشاء وسائط استرداد النظام

### النسخ الاحتياطي المحلي الأساسي Dell DataSafe Local Backup Basic

لاستعادة نسخة المصنع الأصلية مع الاحتفاظ بملفات البيانات:

1. أوقف تشغيل الكمبيوتر.
2. افصل جميع الأجهزة (محرك USB، الطابعة، إلخ) المتصلة بالكمبيوتر وقم بإزالة أي أجهزة داخلية تمت إضافتها مؤخرًا.

## النسخ الاحتياطي المحلي Dell DataSafe

تنبيه: يؤدي استخدام أداة النسخ الاحتياطي المحلي Dell DataSafe Local Backup إلى إزالة أي برامج أو برامج تشغيل تم تثبيتها بعد استلامك للكمبيوتر. قم بتحضير وسائط النسخ الاحتياطي للتطبيقات التي تحتاج تثبيتها على جهاز الكمبيوتر لديك قبل استخدام أداة النسخ الاحتياطي المحلي Dell DataSafe Local Backup. استخدم أداة النسخ الاحتياطي المحلي Dell DataSafe Local Backup فقط إذا لم تحل الأداة System Restore (استعادة النظام) مشكلة نظام التشغيل الخاص بك.

تنبيه: بالرغم من أن أداة النسخ الاحتياطي المحلي Dell DataSafe Local Backup مصممة للحفاظ على ملفات البيانات الموجودة على الكمبيوتر، إلا أنه من المستحسن أن تقوم بإجراء نسخ احتياطي لملفات البيانات قبل استخدام هذه الأداة.

ملاحظة: قد لا تتوفر أداة النسخ الاحتياطي المحلي Dell DataSafe Local Backup في جميع المناطق.



## استعادة النظام

توفر أنظمة تشغيل Windows خيار System Restore (استعادة النظام) والذي يتيح لك إعادة جهاز الكمبيوتر إلى حالة التشغيل التي كان عليها من قبل (دون التأثير على ملفات البيانات)، وذلك إذا أدت أية تغييرات تم إجراؤها على الأجهزة أو البرامج أو إعدادات النظام الأخرى إلى ترك الكمبيوتر في حالة تشغيل غير مرغوب فيها. وسيكون من الممكن عكس كافة التغييرات التي سيقوم خيار System Restore (استعادة النظام) بتطبيقها على الكمبيوتر.

⚠ تنبيه: قم بعمل نسخ احتياطية من ملفات البيانات

الخاصة بك بشكل منتظم. لا يراقب خيار System Restore (استعادة النظام) ملفات البيانات الخاصة بك ولا يستردها.

بدء استعادة النظام

1. انقر فوق Start (ابدأ) .

2. اكتب في مربع البحث System Restore (استعادة النظام) واضغط على <Enter>.

✍ ملاحظة: قد يظهر إطار User Account Control (التحكم بحساب المستخدم). إذا كنت أحد المسؤولين على

الكمبيوتر، فانقر فوق Continue (متابعة)؛ وإلا فقم بالاتصال بالمسؤول الخاص بك لمتابعة الإجراء المطلوب.

3. انقر فوق Next (التالي) واتبع باقي المطالبات التي تظهر على الشاشة.

إذا لم تحل أداة استعادة النظام System Restore المشكلة، فيمكنك التراجع عن آخر عملية استعادة للنظام.

التراجع عن آخر استعادة للنظام

✍ ملاحظة: قبل التراجع عن آخر استعادة للنظام، قم بحفظ وإغلاق أية ملفات مفتوحة، وإنهاء أية برامج مفتوحة. لا تقم بتبديل أو فتح أو حذف أية ملفات أو برامج حتى يتم الانتهاء من استعادة النظام.

1. انقر فوق Start (ابدأ) .

2. اكتب في مربع البحث System Restore (استعادة النظام) واضغط على <Enter>.

3. انقر فوق Undo my last restoration (التراجع عن آخر استعادة)، ثم انقر فوق Next (التالي).

## استعادة نظام التشغيل

يمكنك استعادة نظام التشغيل على جهاز الكمبيوتر الخاص بك باستخدام أيًا من الخيارات التالية:

⚠ تنبيه: يؤدي استخدام **Dell Factory Image Restore** (استعادة نسخة المصنع الأصلية من Dell) أو قرص **Operating System** (نظام التشغيل) إلى حذف كافة ملفات البيانات الموجودة على الكمبيوتر لديك بشكل دائم. قم بإجراء نسخ احتياطي لملفات البيانات قبل استخدام هذين الخيارين، إن أمكن.

الخيار	الاستخدام
استعادة النظام	كالحل الأول
أداة النسخ الاحتياطي المحلي Dell DataSafe Local Backup	عندما لا يعمل استعادة النظام على حل المشكلة
وسائط استرداد النظام	عندما يحول الخلل الموجود بنظام التشغيل دون استخدام أداة استعادة النظام System Restore وأداة النسخ الاحتياطي المحلي Dell DataSafe Local Backup
Dell Factory Image Restore (استعادة نسخة المصنع الأصلية من Dell)	عند تثبيت نسخة المصنع الأصلية على محرك قرص صلب تم تركيبه حديثاً لاستعادة الكمبيوتر إلى حالة التشغيل التي كان عليها عند استلامك له.
قرص <b>Operating System</b> (نظام التشغيل)	لإعادة تثبيت نظام التشغيل على الكمبيوتر الخاص بك

✍ ملاحظة: قد لا يكون قرص **Operating System** (نظام التشغيل) وارداً مع الكمبيوتر.

9. عند انتهاء الاختبارات، أغلق شاشة الاختبار للعودة إلى إطار **Choose An Option** (اختر أحد الخيارات).
10. لإنهاء Dell Diagnostics وإعادة تشغيل الكمبيوتر، انقر فوق **Exit** (إنهاء).
11. قم بإزالة قرص *Drivers and Utilities* (برامج التشغيل والأدوات المساعدة).

3. عند ظهور قائمة جهاز التمهيد، قم بتمييز **CD/DVD/CD-RW** واضغط على **<Enter>**.
4. حدد الخيار **Boot from CD-ROM** (التمهيد من محرك الأقراص المضغوطة) من القائمة التي تظهر واضغط على **<Enter>**.
5. اكتب 1 لبدء تشغيل قائمة CD (القرص المضغوط) واضغط على **<Enter>** للمتابعة.
6. حدد **Run the 32 Bit Dell Diagnostics** (تشغيل 32 بت Dell Diagnostics) من القائمة المرقمة. إذا ظهر في القائمة إصدارات متعددة، حدد الإصدار الذي يتناسب مع الكمبيوتر الخاص بك.
7. حدد الاختبار الذي ترغب في تشغيله.
8. إذا صادفتك مشكلة أثناء أي اختبار، فستظهر رسالة تعرض رمز الخطأ ووصفاً للمشكلة على الشاشة. دُونَ رمز الخطأ ووصف المشكلة، واتصل بشركة Dell (انظر "الاتصال بشركة Dell" في صفحة 59).
-  **ملاحظة:** ستجد رمز الخدمة الخاص بالكمبيوتر أعلى شاشة كل اختبار. يساعدك رمز الخدمة في تعريف الكمبيوتر الخاص بك عند الاتصال بشركة Dell.

## بدء تشغيل Dell Diagnostics من قرص Drivers and Utilities (برامج التشغيل والأدوات المساعدة)

**ملاحظة:** قد لا يكون قرص *Drivers and Utilities* (برامج التشغيل والأدوات المساعدة) واردًا مع الكمبيوتر.

1. أدخل قرص *Drivers and Utilities* (برامج التشغيل والأدوات المساعدة).

2. قم بإيقاف تشغيل الكمبيوتر، ثم إعادة تشغيله. عند ظهور الشعار DELL، اضغط <F12> على الفور.

**ملاحظة:** إذا انتظرت وقتًا طويلًا جدًا وظهر شعار نظام التشغيل، فواصل الانتظار حتى ترى سطح مكتب **Microsoft® Windows®**؛ ثم قم بإيقاف تشغيل جهاز الكمبيوتر والمحاولة مرة أخرى.

**ملاحظة:** تعمل الخطوات التالية على تغيير تتابع التمهيد لمرة واحدة فقط. في المرة التالية التي تقوم فيها بتشغيل الكمبيوتر، يتم تمهيده طبقًا للأجهزة المحددة في برنامج إعداد النظام.

5. إذا صادفتك مشكلة أثناء أي اختبار، فستظهر رسالة تعرض رمز الخطأ ووصفًا للمشكلة على الشاشة. دون رمز الخطأ ووصف المشكلة، واتصل بشركة Dell (انظر "الاتصال بشركة Dell" في صفحة 59).

**ملاحظة:** ستجد رمز الخدمة الخاص بالكمبيوتر أعلى شاشة كل اختبار. يساعدك رمز الخدمة في تعريف الكمبيوتر الخاص بك عند الاتصال بشركة Dell.

6. عند انتهاء الاختبارات، ألق شاشة الاختبار للعودة إلى إطار **Choose An Option** (اختر أحد الخيارات).

7. لإنهاء Dell Diagnostics وإعادة تشغيل الكمبيوتر، انقر فوق **Exit** (إنهاء).

c. إذا كنت تعاني من مشاكل في الذاكرة، فاضغط على <y>، وإلا فاضغط على <n>. سيتم عرض الرسالة التالية: "Booting Dell Diagnostic Utility Partition. Press any key to continue" (تمهيد قسم الأداة المساعدة للتشخيص من Dell. اضغط على أي مفتاح للمتابعة).

d. اضغط على أي مفتاح للانتقال إلى إطار **Choose An Option** (اختر أحد الخيارات).

إذا لم يتم استدعاء تقييم النظام قبل التمهيد:

اضغط على أي مفتاح لبدء تشغيل Dell Diagnostics من قسم الأداة المساعدة للتشخيص الموجود على محرك القرص الصلب لديك وانتقل إلى الإطار **Choose An Option** (اختيار أحد الخيارات).

4. حدد الاختبار الذي ترغب في تشغيله.

**ملاحظة:** إذا شاهدت رسالة تبين عدم العثور على قسم الأداة المساعدة للتشخيص، فقم بتشغيل Dell Diagnostics من قرص *Drivers and Utilities* (برامج التشغيل والأدوات المساعدة).

إذا تم استدعاء تقييم النظام قبل التمهيد:

a. يبدأ PSA تشغيل الاختبارات.

b. إذا اكتمل PSA بنجاح، فسيتم عرض الرسالة التالية:

"No problems have been found" with this system so far. Do you want to run the remaining memory tests? This will take about 30 minutes or more.

Do you want to continue? (Recommended) ". (لم يتم العثور على أي

مشكلة بهذا النظام حتى الآن. هل تريد إجراء بقية اختبارات الذاكرة؟ سيستغرق هذا حوالي 30 دقيقة أو أكثر. هل تريد المتابعة؟ "يوصى به).

## Dell Diagnostics

### بدء تشغيل Dell Diagnostics من محرك القرص الصلب

يوجد Dell Diagnostics في قسم مخفي خاص بأداة التشخيص المساعدة على محرك القرص الصلب لديك.

🔍 **ملاحظة:** إذا لم يتمكن الكمبيوتر من عرض صورة الشاشة، فاتصل بشركة Dell (انظر "الاتصال بشركة Dell" في صفحة 59).

1. تأكد من أن الكمبيوتر متصل بمأخذ تيار كهربائي يعمل بكفاءة.

2. قم بتشغيل (أو إعادة تشغيل) الكمبيوتر الخاص بك.

3. عند ظهور الشعار DELL™، اضغط على <F12> على

الفور. حدد **Diagnostics** (تشخيصات) من قائمة التمهيد واضغط على <Enter>. قد يعمل هذا على تشغيل Pre-Boot System Assessment (PSA) (تقييم النظام قبل التمهيد) على جهاز الكمبيوتر لديك.

🔍 **ملاحظة:** إذا انتظرت وقتاً طويلاً جداً وظهر شعار نظام التشغيل، فواصل الانتظار حتى ترى سطح مكتب Microsoft® Windows®؛ ثم قم بإيقاف تشغيل جهاز الكمبيوتر والمحاولة مرة أخرى.

إذا واجهت مشكلة في الكمبيوتر الخاص بك، فقم بإجراء الفحوصات الموضحة في "مشاكل البرامج وعدم الاستجابة للأوامر" في صفحة 34 وقم بتشغيل Dell Diagnostics قبل الاتصال بشركة Dell للحصول على المساعدة الفنية.

🔍 **ملاحظة:** يعمل Dell Diagnostics على أجهزة كمبيوتر Dell فقط.

🔍 **ملاحظة:** قد لا يكون قرص *Drivers and Utilities* (برامج التشغيل والأدوات المساعدة) وارداً مع الكمبيوتر.

تأكد من أن الجهاز الذي ترغب في اختباره معروض في برنامج إعداد النظام ونشط. اضغط على <F2> أثناء إجراء POST (الاختبار الذاتي عند بدء التشغيل) للدخول إلى الأداة المساعدة لإعداد النظام (BIOS).

قم ببدء تشغيل Dell Diagnostics من محرك القرص الصلب أو من قرص *Drivers and Utilities* (برامج التشغيل والأدوات المساعدة).

المعامل الذي تجاوز نطاق تشغيله أو لا يشير إلى وجود مشكلة محتملة في محرك القرص الصلب) — خطأ في S.M.A.R.T، من الممكن وجود عطل في محرك القرص الصلب. يمكن تمكين هذه الميزة أو تعطيلها في إعداد BIOS (انظر "الاتصال بشركة Dell" في صفحة 59 للحصول على المساعدة).

## استكشاف أخطاء الأجهزة وإصلاحها

إذا لم يتم اكتشاف أحد الأجهزة أثناء إعداد نظام التشغيل أو إذا تم اكتشافه لكن تمت تهيئته بشكل غير صحيح، فيمكنك استخدام **Hardware Troubleshooter** (أداة استكشاف أخطاء الأجهزة وإصلاحها) لحل عدم التوافق. لبدء تشغيل أداة استكشاف أخطاء الأجهزة وإصلاحها:

1. انقر فوق **Start** (بدء)  ← **Help and Support** (التعليمات والدعم).
2. اكتب **hardware troubleshooter** في حقل البحث واضغط على **<Enter>** لبدء البحث.
3. في نتائج البحث، حدد الخيار الذي يقدم أفضل وصفاً للمشكلة واتبع باقي خطوات استكشاف الأخطاء وإصلاحها.

• ادخل إلى إعداد النظام وتأكد من أن معلومات تتابع التمهيد صحيحة (انظر دليل **Dell Technology Guide** على الكمبيوتر لديك أو على **support.dell.com**).

**No timer tick interrupt** (عدم وجود توقف لمؤشر المؤقت) — ربما يوجد عطل في إحدى الرقاقت بلوحة النظام أو قد يكون هناك خلل في لوحة النظام (انظر "الاتصال بشركة Dell" في الصفحة 59 للحصول على المساعدة).

**USB over current error** (خطأ جهاز USB بحاجة لتيار أعلى) — قم بفصل جهاز USB. يحتاج جهاز USB الخاص بك إلى المزيد من الطاقة ليعمل بكفاءة. استخدم مصدر طاقة خارجي لتوصيل جهاز USB، أو إذا كان الجهاز يحتوي على كبلين USB، فقم بتوصيل كليهما.

**NOTICE - Hard Drive SELF MONITORING SYSTEM has reported that a parameter has exceeded its normal operating range. Dell recommends that you back up your data regularly. A parameter out of range may or may not indicate a potential hard drive problem** (إشعار - أظهر نظام المراقبة الذاتي للقرص الصلب أن أحد المعاملات قد تجاوز معدل التشغيل الطبيعي له، توصي Dell بأن تقوم بإجراء نسخ احتياطي لبياناتك بشكل منتظم. فقد يشير

**Hard-disk (HDD) drive failure (خلل في محرك القرص الصلب)** — خلل محتمل في محرك القرص الصلب أثناء إجراء POST (الاختبار الذاتي عند بدء التشغيل) (انظر "الاتصال بشركة Dell" في صفحة 59 للحصول على المساعدة).

**Hard-disk drive read failure (خلل في قراءة محرك القرص الصلب)** — خلل محتمل في محرك القرص الصلب أثناء اختبار تمهيد محرك القرص الصلب انظر "الاتصال بشركة Dell" في صفحة 59 للحصول على المساعدة.

**Keyboard failure (خلل في لوحة المفاتيح)** — خلل في لوحة المفاتيح أو أن أحد الكيبلات غير مثبت. تأكد من اتصال كبل لوحة المفاتيح. في حالة حدوث خلل في لوحة المفاتيح، قم باستبدال لوحة المفاتيح. للحصول على المساعدة، انظر *Service Manual* (دليل الخدمة) على الموقع [support.dell.com](http://support.dell.com).

**No boot device available (لا يوجد جهاز تمهيد متاح)** — لا يوجد قسم قابل للتمهيد على محرك القرص الصلب أو أن كبل محرك القرص الصلب غير مثبت بإحكام أو لا يوجد جهاز قابل للتمهيد.

- إذا كان محرك القرص الصلب هو جهاز التمهيد الخاص بك، فتأكد من توصيل الكيبلات ومن تركيب محرك القرص وتثبيته بشكل صحيح وتقسيمه كجهاز تمهيد.

**Alert! Previous attempts at booting this system have failed at checkpoint [nnnn].**

**For help in resolving this problem, please note this checkpoint and contact Dell Technical Support (تنبيه! فشل المحاولات السابقة لتمهيد هذا النظام عند نقطة المراجعة [nnnn]، للمساعدة على حل هذه المشكلة، الرجاء ملاحظة نقطة المراجعة هذه والاتصال بالدعم الفني لشركة Dell) — فشل الكمبيوتر في استكمال إجراءات التمهيد ثلاث مرات متتالية بسبب نفس الخطأ (انظر "الاتصال بشركة Dell" في صفحة 59 للحصول على المساعدة).**

**CMOS checksum error (خطأ في المجموع الاختباري لـ CMOS)** — احتمال وجود عطل في لوحة النظام أو انخفاض طاقة بطارية ساعة الوقت الحقيقي RTC. أعد تركيب البطارية. انظر *Service Manual* (دليل الخدمة) على [support.dell.com](http://support.dell.com) أو انظر (الاتصال بشركة Dell) في الصفحة 59 للحصول على المساعدة.

**CPU fan failure (عطل في مروحة وحدة المعالجة المركزية)** — تعطلت مروحة وحدة المعالجة المركزية. قم باستبدال مروحة وحدة المعالجة المركزية. انظر *Service Manual* (دليل الخدمة) على [support.dell.com](http://support.dell.com).



للتسجيل في My Dell Downloads واستخدامه:

1. اذهب إلى [downloadstore.dell.com/media](http://downloadstore.dell.com/media).
  2. اتبع التعليمات التي تظهر على الشاشة للتسجيل وتنزيل البرنامج.
- قم بإعادة تثبيت أو إنشاء وسائط النسخ الاحتياطي للبرنامج من أجل استخدامها مستقبلاً.

## رسائل النظام

إذا كان هناك مشكلة أو خلل بالكمبيوتر الخاص بك، فقد يقوم بعرض إحدى رسائل النظام التي ستساعدك على تحديد سبب المشكلة والإجراء اللازم لحل المشكلة.

**ملاحظة:** إذا لم تكن الرسالة التي تلقيتها مدرجة في الأمثلة التالية، فانظر الوثائق الخاصة إما بنظام التشغيل أو البرنامج الذي كان قيد التشغيل عند ظهور الرسالة. أو بدلاً من ذلك، يمكنك مشاهدة دليل *Dell Technology Guide* على الكمبيوتر أو على العنوان [support.dell.com](http://support.dell.com) أو انظر "الاتصال بشركة Dell" في الصفحة 59 للحصول على المساعدة.

## About Your System (حول)

النظام الخاص بك (System Documentation) (وثائق النظام) و Warranty Information (معلومات الضمان) و System Information (معلومات النظام) و Upgrades & Accessories (الترقية والملحقات)



للمزيد من المعلومات حول **Dell Support Center**

(مركز دعم Dell) وأدوات الدعم المتاحة، انقر فوق علامة

التبويب **Services** (خدمات) على [support.dell.com](http://support.dell.com).

## My Dell Downloads

**ملاحظة:** قد لا تتوفر خدمة My Dell Downloads في جميع المناطق.

لا تتضمن بعض البرامج المثبتة مسبقاً على جهاز الكمبيوتر الجديد الخاص بك قرص مضغوط أو قرص DVD للنسخ الاحتياطي. يتوفر هذا البرنامج على My Dell Downloads. يمكنك من موقع ويب هذا أن تقوم بتنزيل البرامج المتوفرة لإعادة التثبيت أو لإنشاء وسائط النسخ الاحتياطي الخاصة بك.

# استخدام أدوات الدعم

## مركز دعم Dell

**Alerts** (التنبيهات) (تنبيهات الدعم الفني الخاصة بالكمبيوتر)



يساعدك **Dell Support Center** (مركز دعم Dell) في العثور على ما تحتاجه من خدمة ودعم ومعلومات خاصة بالنظام.

لتشغيل التطبيق، انقر فوق الرمز  في شريط المهام.

تعرض الصفحة الرئيسية لـ **Dell Support Center** (مركز دعم Dell) رقم موديل الكمبيوتر وكود الخدمة السريعة ومعلومات الاتصال الخاصة بالخدمة.

توفر الصفحة الرئيسية كذلك ارتباطات للوصول إلى:

**Assistance from Dell** (المساعدة  
Technical Support) (Dell من  
DellConnect™ with  
الفني باستخدام DellConnect™) و  
Customer Service (خدمة العملاء)  
و Training and Tutorials (التدريب  
و البرامج التعليمية) و How-To Help  
with Solution Station (كيفية  
الحصول على التعليمات من خلال محطة  
الحوال) و Online Scan with PC  
CheckUp (الفحص عبر الإنترنت  
باستخدام PC CheckUp)



**Self Help** (التعليمات الذاتية)  
Troubleshooting (استكشاف  
الأخطاء وإصلاحها) و  
Security (الأمان) و  
System Performance (أداء النظام) و  
Network/Internet (الشبكة/الإنترنت) و  
Backup/Recovery (النسخ الاحتياطي/  
الاسترداد) ونظام التشغيل (Windows)



## إذا واجهت مشاكل مع برامج أخرى —

- قم بإجراء نسخ احتياطي لملفاتك على الفور.
- قم باستخدام برنامج للكشف عن الفيروسات لفحص الكمبيوتر الخاص بك.
- قم بحفظ وإغلاق أية ملفات أو برامج مفتوحة وإيقاف تشغيل الكمبيوتر من قائمة **Start** (ابدأ) .
- انظر وثائق البرنامج أو اتصل بالجهة المصنعة للبرنامج، للحصول على المعلومات الخاصة باستكشاف الأخطاء وإصلاحها:
- تأكد من توافق البرنامج مع نظام التشغيل المثبت على الكمبيوتر.
- تأكد من إيفاء الكمبيوتر الخاص بك بالحد الأدنى من متطلبات الأجهزة اللازمة لتشغيل البرنامج.
- راجع وثائق البرنامج للحصول على المعلومات.
- تأكد من تثبيت البرنامج وتهيئته بشكل صحيح.
- تحقق من عدم تعارض برامج تشغيل الأجهزة مع البرنامج.
- إذا لزم الأمر، قم بإلغاء تثبيت البرنامج ثم إعادة تهيئته مرة أخرى.
- قم بكتابة أي رسائل خطأ ثم عرضها للمساعدة في استكشاف الأخطاء وإصلاحها.

## Windows® 7

1. انقر فوق **Start** (ابدأ)  ← **Control Panel**  
(لوحة التحكم) ← **Programs** (برامج) ← **Run**  
**programs made for previous versions**  
**of Windows** (تشغيل برامج مصممة لإصدارات  
سابقة من Windows).

2. في شاشة الترحيب، انقر فوق **Next** (التالي).

3. اتبع الإرشادات الموضحة على الشاشة.

## Windows® Vista

1. انقر فوق **Start** (ابدأ)  ← **Control Panel**  
(لوحة التحكم) ← **Programs** (برامج) ← **Use**  
**an older program with this version of**  
**Windows** (استخدم برنامج أقدم مع هذا الإصدار من  
Windows).

2. في شاشة الترحيب، انقر فوق **Next** (التالي).

3. اتبع الإرشادات الموضحة على الشاشة.

إذا توقف الكمبيوتر عن الاستجابة أو ظهرت شاشة زرقاء  
ثابتة —

تنبيه: قد تفقد البيانات إذا لم تتمكن من إيقاف تشغيل  
نظام التشغيل. 

أوقف تشغيل الكمبيوتر. إذا لم تتمكن من الحصول على استجابة  
بالضغط على أي مفتاح في لوحة المفاتيح أو تحريك الماوس،  
فاضغط على زر الطاقة من 8 إلى 10 ثوان على الأقل حتى يتم  
إيقاف تشغيل الكمبيوتر، ثم أعد تشغيل الكمبيوتر.

في حالة وجود برنامج مصمم لنظام تشغيل® **Microsoft**  
**Windows** سابق —

قم بتشغيل Program Compatibility Wizard  
(معالج توافق البرامج). يقوم Program Compatibility  
Wizard (معالج توافق البرامج) بتكوين أحد البرامج حتى  
يعمل في بيئة مماثلة لبيئات إصدار سابق من أنظمة تشغيل  
Microsoft Windows.

## مشاكل الذاكرة

إذا واجهت أي مشاكل أخرى بالذاكرة —

- تحقق من توافق وحدة الذاكرة مع الكمبيوتر الخاص بك. يدعم الكمبيوتر الخاص بك الذاكرة من نوع DDR3. للحصول على المزيد من المعلومات حول الذاكرة التي يدعمها الكمبيوتر، انظر "المواصفات الأساسية" في صفحة 62.
- قم بتشغيل Dell Diagnostics (انظر "Dell Diagnostics" في صفحة 41).
- أعد تثبيت وحدات الذاكرة (انظر *Service Manual* (دليل الخدمة) على [support.dell.com](http://support.dell.com)) لضمان اتصال الكمبيوتر بالذاكرة بنجاح.

## مشاكل البرامج وعدم الاستجابة للأوامر

إذا تعذر بدء تشغيل الكمبيوتر — تأكد من إحكام توصيل كبل الطاقة بالكمبيوتر وبمخرج التيار الكهربائي.

إذا توقف أحد البرامج عن الاستجابة — قم بإنهاء البرنامج:

1. اضغط على <Esc><Shift><Ctrl> معًا في نفس الوقت.

2. انقر فوق **Applications** (تطبيقات).

3. انقر فوق البرنامج الذي لم يعد يستجيب

4. انقر فوق **End Task** (إنهاء المهمة).

إذا تعطل أحد البرامج بشكل متكرر — قم بمراجعة وثائق البرنامج. إذا لزم الأمر، قم بإلغاء تثبيت البرنامج وإعادة تثبيته مرة أخرى.

 **ملاحظة:** عادةً ما يتضمن البرنامج تعليمات للتثبيت في الوثائق الخاصة به أو على القرص (قرص مضغوط أو قرص DVD).

إذا كان مصباح الطاقة يومض باللون الأبيض — الكمبيوتر في وضع الانتظار. اضغط على أي مفتاح على لوحة المفاتيح أو قم بتحريك المؤشر باستخدام لوحة اللمس أو ماوس متصل أو اضغط على زر الطاقة لاستئناف التشغيل العادي.

إذا واجهت تداخلاً يعيق الاستقبال على الكمبيوتر الخاص بك — تتسبب إشارة غير مرغوبة في إنشاء تداخل من خلال مقاطعة أو حجب الإشارات الأخرى. بعض الأسباب المحتملة للتداخل هي:

- كبلات تمديد الطاقة ولوحة المفاتيح والماوس
- اتصال العديد من الأجهزة بنفس شريحة الطاقة
- اتصال العديد من شرائح الطاقة بنفس مأخذ التيار الكهربائي

إذا كان مصباح الطاقة مطفأً — يكون الكمبيوتر في وضع إيقاف التشغيل أو لا يتلقى الطاقة.

- قم بإزالة محول التيار المتردد وحاول تشغيل الكمبيوتر بطاقة البطارية فقط.
- قم بإزالة البطارية وحاول تشغيل الكمبيوتر بطاقة محول التيار المتردد فقط.
- تحقق من طرفي التوصيل بكبل محول التيار المتردد. تأكد من إضاءة المصباح الموجود على محول التيار المتردد. إذا لم يكن المصباح مضيئاً، فحاول توصيل محول التيار المتردد بمأخذ تيار كهربائي آخر.

إذا أضاء مصباح الطاقة بضوء أبيض ثابت والكمبيوتر لا يستجيب — قد تكون شاشة العرض لا تستجيب. اضغط على زر الطاقة حتى يتم إيقاف تشغيل الكمبيوتر، ثم أعد تشغيله مرة أخرى. إذا استمرت المشكلة، انظر دليل *Dell Technology Guide* على [support.dell.com](http://support.dell.com).

## الاتصالات السلكية

## في حالة فقد اتصال الشبكة السلكي

- قد يكون الكبل غير محكم التثبيت أو تعرض للتلف.
  - تحقق من توصيل كلا طرفي كبل الشبكة. حاول استخدام كبل شبكة آخر، إذا كان متاحًا.
  - يتيح لك مصباح سلامة الاتصال الموجود على موصل الشبكة المدمج التحقق من أن اتصالك يعمل بكفاءة وأيضًا يوفر معلومات حول الحالة:
  - أخضر — يشير إلى وجود اتصال جيد بين الكمبيوتر وشبكة بسرعة 10 ميجابت/ثانية.
  - برتقالي — يشير إلى وجود اتصال جيد بين شبكة تعمل بسرعة 100 ميجابت/ثانية والكمبيوتر.
  - أصفر — يشير إلى وجود اتصال جيد بين شبكة تعمل بسرعة 1000 ميجابت/ثانية والكمبيوتر.
  - مطفأ — الكمبيوتر لا يكتشف اتصالاً فعليًا بالشبكة.
- ملاحظة:** يُستخدم مصباح سلامة الاتصال الموجود على موصل الشبكة في اتصال الكبل السلكي فقط. لا يوفر مصباح سلامة الاتصال الحالة للاتصالات اللاسلكية.

## مشاكل الطاقة

تشير مصابيح الطاقة/البطارية الموجودة على المفصلات إلى التالي:

التشغيل بطاقة البطارية:

- أبيض ثابت - الكمبيوتر يعمل باستخدام طاقة البطارية
  - كهربائي ثابت - طاقة البطارية منخفضة
  - كهربائي وامض - طاقة البطارية منخفضة للغاية
- التشغيل بطاقة محول التيار المتردد:
- أبيض ثابت - الجهاز قيد التشغيل والبطارية مشحونة
  - أبيض وامض - الكمبيوتر في وضع الانتظار

## حل المشاكل

### مشاكل الشبكة

#### الاتصالات اللاسلكية

#### في حالة فقد اتصال الشبكة اللاسلكي

- فمن الممكن أن يكون قد تم الضغط على مفتاح الاتصال اللاسلكي بدون قصد، مما أدى إلى إلغاء تنشيط الاتصالات اللاسلكية لديك. لتشغيل الاتصال اللاسلكي والكمبيوتر قيد التشغيل، قم بلمس رمز اللاسلكي «A» الموجود على غطاء التحكم المركزي برفق، ثم حرره. يمكنك إدارة شبكة الاتصال المحلية اللاسلكية باستخدام *Dell Wireless WLAN Card Utility* (الأداة المساعدة لبطاقة WLAN اللاسلكية من Dell) من شريط المهام. يمكنك أيضاً استخدام خيار *Windows Wireless Network Connections* (اتصالات الشبكة اللاسلكية في Windows) والذي يتم الوصول إليه من *Control Panel* (لوحة التحكم) لإدارة *Wireless LAN* (شبكة الاتصال المحلية اللاسلكية).
- قد يعمل التداخل على حجب أو مقاطعة الاتصال اللاسلكي الخاص بك. حاول نقل الكمبيوتر الخاص بك إلى مكان قريب من جهاز التوجيه اللاسلكي.

يوفر هذا القسم معلومات حول استكشاف الأخطاء وإصلاحها للكمبيوتر الخاص بك. إذا تعذر عليك حل مشكلتك باستخدام التوجيهات التالية، فانظر "استخدام أدوات الدعم" في صفحة 37 أو "الاتصال بشركة Dell" في صفحة 59.



**تحذير:** لا يجب أن يقوم أي شخص سوى فني الخدمة المدرب بإزالة غطاء الكمبيوتر. انظر *Service Manual* (دليل الخدمة) على العنوان [support.dell.com](http://support.dell.com) للإطلاع على تعليمات الخدمة المتقدمة واستكشاف الأخطاء وإصلاحها.



## النسخ الاحتياطي Dell DataSafe Online عبر الإنترنت

📌 **ملاحظة:** قد لا تتوفر ميزة Dell DataSafe Online في جميع المناطق.

📌 **ملاحظة:** يوصى باستخدام الاتصال واسع النطاق لسرعات التحميل/التنزيل العالية.

إن Dell DataSafe Online هي عبارة عن خدمة نسخ احتياطي واستعادة تلقائية تساعد على حماية البيانات والملفات المهمة الأخرى من التعرض للحوادث الكارثية، مثل السرقة أو الحريق أو الكوارث الطبيعية. يمكنك الوصول إلى الخدمة الموجودة على الكمبيوتر باستخدام حساب محمي بكلمة المرور. لمزيد من المعلومات، اذهب إلى [delldatasafe.com](http://delldatasafe.com) لجدولة عمليات النسخ الاحتياطي:

1. انقر نقرًا مزدوجًا فوق رمز Dell DataSafe Online الموجود على شريط المهام.
2. اتبع التعليمات التي تظهر على الشاشة.

## Dell Dock

إن Dell Dock هو عبارة عن مجموعة من الرموز التي توفر وصولاً سهلاً إلى التطبيقات والملفات والمجلدات التي يتم استخدامها بشكل متكرر. يمكنك تخصيص مجموعة Dock عن طريق:

- إضافة أو إزالة رموز
- تغيير لون وموقع مجموعة Dock
- تجميع الرموز ذات الصلة في فئات
- تغيير سلوك الرموز



### إضافة فئة

1. انقر بزر الماوس الأيمن فوق Dock، ثم انقر فوق **Add** (إضافة) ← **Category** (فئة).
- يتم عرض النافذة **Add/Edit Category** (إضافة/تحرير فئة).

1. أدخل عنواناً للفئة في الحقل **Title** (العنوان).

1. حدد رمزاً للفئة من مربع **Select an image**: (تحديد صورة:).

1. انقر فوق **Save** (حفظ).

### إضافة رمز

قم بسحب وإفلات الرمز إلى مجموعة Dock أو إحدى الفئات.

### إزالة فئة أو رمز

1. انقر بزر الماوس الأيمن فوق الفئة أو الرمز الموجود على مجموعة Dock، ثم انقر فوق **Delete shortcut** (حذف اختصار) أو **Delete category** (حذف فئة).
2. اتبع الإرشادات الموضحة على الشاشة.

### تخصيص مجموعة Dock

1. انقر بزر الماوس الأيمن فوق مجموعة Dock، ثم انقر فوق **Advanced Setting...** (إعداد متقدم...).
2. اختر الخيار المطلوب لتخصيص مجموعة Dock.

## مميزات البرامج

 ملاحظة: لمزيد من المعلومات عن الميزات الموضحة في

هذا القسم، انظر دليل *Dell Technology Guide*

الموجود على محرك القرص الصلب، أو على موقع

[support.dell.com](http://support.dell.com)

## الإنتاجية والاتصال

يمكنك استخدام الكمبيوتر الخاص بك لإنشاء عروض تقديمية ونشرات وبطاقات تهنئة ودعاية مطبوعة وجدول بيانات. كما

يمكنك أيضاً تحرير وعرض الصور الفوتوغرافية والصور الرقمية حسب التطبيقات المثبتة على الكمبيوتر الخاص بك.

تحقق من طلب الشراء الخاص بك لمعرفة البرامج المثبتة على الكمبيوتر.

بعد الاتصال بالإنترنت، يمكنك الوصول إلى مواقع الويب وإعداد حساب بريد إلكتروني وتحميل وتنزيل الملفات وغير ذلك.

## الترفيه والوسائط المتعددة

يمكنك استخدام الكمبيوتر لمشاهدة ملفات الفيديو وممارسة الألعاب وإنشاء الأقراص المضغوطة الخاصة بك والاستماع إلى الموسيقى ومحطات الراديو عبر الإنترنت. قد يدعم محرك الأقراص الضوئية لديك العديد من تنسيقات وسائط الأقراص بما في ذلك الأقراص المضغوطة وأقراص DVD.

يمكنك تنزيل أو نسخ صور وملفات فيديو من أجهزة محمولة، مثل الكاميرات الرقمية والهواتف المحمولة. تتيح لك تطبيقات البرامج الاختيارية إمكانية تنظيم وإنشاء ملفات الموسيقى والفيديو التي يمكن تسجيلها إلى أقراص أو حفظها على منتجات الأجهزة المحمولة، مثل مشغلات MP3 وأجهزة الترفيه المحمولة أو تشغيلها وعرضها مباشرةً على الأجهزة المتصلة، مثل أجهزة التلفزيون وأجهزة العرض وأجهزة المسرح المنزلي.

## إزالة البطارية وإعادة تركيبها

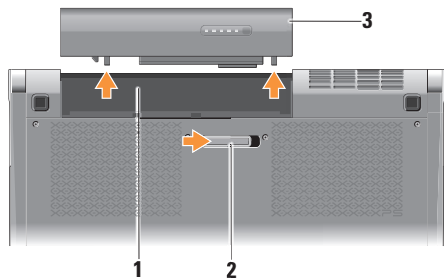

- ⚠ تحذير:** قد يؤدي استخدام بطارية غير متوافقة إلى زيادة خطر نشوب حريق أو انفجار. لا يجب أن يستخدم هذا الكمبيوتر إلا بطارية تم شراؤها من Dell فقط. لا تستخدم بطاريات من أجهزة كمبيوتر أخرى.
- ⚠ تحذير:** قبل إزالة البطارية، قم بإيقاف تشغيل الكمبيوتر وفصل الكبلات الخارجية (بما في ذلك محول التيار المتردد).

لإزالة البطارية:

**1.** قم بإيقاف تشغيل الكمبيوتر وقلبه.

**2.** قم بتحريك مزلاج تحرير البطارية في اتجاه جانب الكمبيوتر وثبته في مكانه.

**3.** ادفع البطارية للخارج.

**1** حاوية البطارية

**2** قفل تحرير البطارية

**3** البطارية

لإعادة تركيب البطارية، ادفعه إلى داخل الحاوية حتى تسمع صوت استقرارها في مكانها.

## استخدام محرك الأقراص الضوئية

⚠ تنبيه: لا تستخدم أقراص ذات حجم أو شكل غير قياسي (بما في ذلك الأقراص المضغوطة mini-CD الصغيرة وأقراص mini-DVD الصغيرة)، حيث أنك ستتسبب في إتلاف محرك الأقراص.

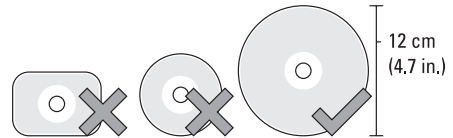

لإخراج القرص من محرك الأقراص، المس زر التحكم في الإخراج برفق ▲. سيضيء زر التحكم لبضع ثوانٍ للتأكيد قبل إخراج القرص.

✎ **ملاحظة:** لا تقم بتحريك الكمبيوتر أثناء تشغيل أو

تسجيل الأقراص المضغوطة أو أقراص DVD.

ضع القرص في الجزء الأوسط لفتحة القرص على أن يكون الجانب الذي يحمل المصق لأعلى وإدفع القرص برفق داخل الفتحة. سيقوم محرك الأقراص تلقائياً بسحب القرص للداخل وبدء قراءة محتوياته.

**4 مستشعر الأشعة تحت الحمراء للمستهلك – يتيح**  
التحكم في بعض تطبيقات البرامج بواسطة جهاز  
التحكم عن بعد Dell Travel (جهاز اختياري يمكن  
تخزينه في فتحة بطاقة ExpreeCard في حالة عدم  
استخدامها).

**2 أزرار لوحة اللمس – توفر وظائف النقر بزر الماوس**  
الأيسر والأيمن مثل تلك الموجودة في الماوس.

**3 لوحة المفاتيح المزودة بإضاءة خلفية – توفر لوحة**  
المفاتيح الاختيارية المزودة بإضاءة خلفية إمكانية الرؤية  
في الأجواء المظلمة عن طريق إضاءة كافة الرموز  
الموجودة على المفاتيح. للمزيد من المعلومات حول  
لوحة المفاتيح، انظر دليل *Dell Technology Guide*.

إعدادات السطوع للوحة المفاتيح المزودة بإضاءة  
خلفية/لوحة اللمس – اضغط على مفتاحي <Fn> +  
مفتاح السهم الأيمن للتبديل بين حالات الإضاءة الثلاثة  
(بالترتيب المذكور).

حالات الإضاءة الثلاثة هي:

a. سطوع تام للوحة المفاتيح/لوحة اللمس  
(الإعداد الافتراضي)

b. بلا إضاءة

c. سطوع جزئي للوحة المفاتيح/لوحة اللمس

## مميزات قاعدة الكمبيوتر ولوحة المفاتيح

**1 لوحة اللمس** – توفر وظائف الماوس لتحريك المؤشر وسحب أو تحريك العناصر المحددة والنقر بالزر الأيسر عن طريق النقر فوق سطح اللوحة.

تدعم التمرير الدائري والتقريب/الإبعاد. لتغيير إعدادات التمرير الدائري والتقريب/الإبعاد، انقر نقرًا مزدوجًا فوق رمز **Dell Touch pad** (لوحة لمس Dell) الموجود في منطقة الإعلام على سطح المكتب.

في علامة التبويب **Scrolling** (التمرير)، قم بتمكين أو تعطيل ميزة التمرير أو التمرير الدائري، واختيار عرض منطقة التمرير وسرعة التمرير.

في علامة التبويب **Gestures** (الحركات)، قم بتمكين أو تعطيل التقريب/الإبعاد بإصبع واحد (التقريب والإبعاد بتحريك الإصبع لأعلى أو لأسفل) أو التقريب/الإبعاد بالضغط (التقريب والإبعاد عن طريق إبعاد إصبعين عن بعضهما أو تقريبهما سوياً من بعض).

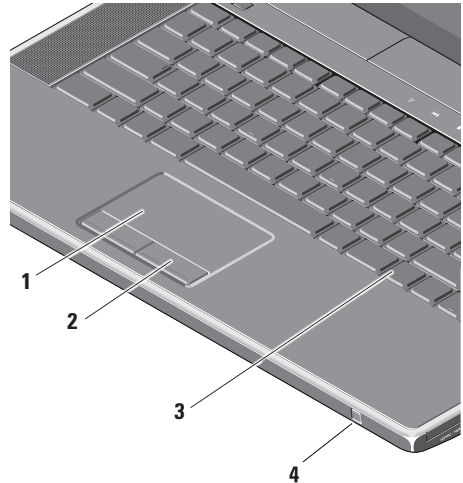

## عناصر التحكم في الوسائط والاتصالات اللاسلكية والطاقة

لاستخدام مفاتيح التحكم في الوسائط والاتصالات اللاسلكية والطاقة، المس الرمز برفق، ثم حرره. سيضيء رمز زر التحكم لمدة ثانيتين لتأكيد تحديده، ثم ينطفئ.



 تشغيل المسار أو الفصل التالي	 تشغيل الطاقة أو التنبيه من وضع السكون
 كتم الصوت	 تشغيل اللاسلكي
 تقليل مستوى الصوت	 تشغيل المسار أو الفصل السابق
 زيادة مستوى الصوت	 إيقاف
 إخراج القرص	 تشغيل أو إيقاف مؤقت



## ميزات شاشة العرض

تحمل لوحة شاشة العرض كاميرا وتكون مجهزة بميكروفونات المصفوفة الرقمية المزدوجة.

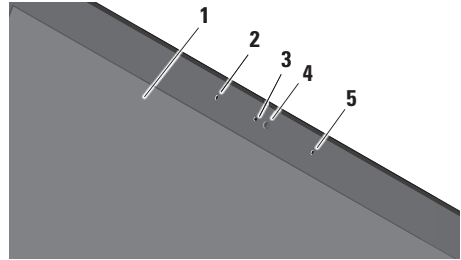

1 شاشة العرض – من الممكن أن تختلف شاشة العرض

لديك حسب اختيارك الذي قمت به عند شرائك للكمبيوتر. للمزيد من المعلومات، انظر دليل *Dell Technology Guide*.

2 ميكروفون المصفوفة الرقمية اليسرى – يعمل مع

ميكروفون المصفوفة الرقمية اليمنى لتوفير صوت عالي الجودة للتحادث عن طريق الفيديو وتسجيل الصوت.

3 مصباح نشاط الكاميرا – يضيء عند تشغيل الكاميرا.

4 الكاميرا – كاميرا مدمجة لالتقاط الفيديو وعقد المؤتمرات والمحادثات. قد تحتوي الكاميرا على برنامج متطور للتعرف على الوجوه حسب اختيارك الذي قمت به عند شرائك للكمبيوتر.

ميزة التعرف على الوجوه **FastAccess** (اختيارية) –

تساعد على تأمين الكمبيوتر الخاص بك. يقوم برنامج التعرف على الوجوه هذا بحفظ وجهك والتعرف عليه في كل مرة تقوم فيها بتسجيل الدخول إلى الكمبيوتر الخاص بك، مما يقلل من حاجتك إلى تسجيل الدخول اليدوي باستخدام كلمات المرور. للمزيد من المعلومات، انقر فوق **Start** (ابدأ)  ← **Programs** (برامج) ← **FastAccess**.

5 ميكروفون المصفوفة الرقمية اليمنى – يعمل مع

ميكروفون المصفوفة الرقمية اليسرى لتوفير صوت عالي الجودة للمحادثة عن طريق الفيديو وتسجيل الصوت.

8  موصلات **USB 2.0 (2)** – للتوصيل بأجهزة USB، مثل ماوس أو لوحة مفاتيح أو طابعة أو محرك أقراص خارجي أو مشغل MP3.

9  موصل **دخول الصوت/الميكروفون** – التوصيل بميكروفون أو إشارة دخل للاستخدام مع البرامج الصوتية.

10  موصلات **خرج الصوت/سماعة الرأس (2)** – لتوصيل زوج واحد أو زوجين من سماعات الرأس أو لإرسال الصوت إلى مكبر صوت مزود بالطاقة أو نظام صوتي. تكون الإشارة الصوتية هي نفسها لكلا الموصليين.

4 موصل **دخول الهوائي (في الموديلات المدعومة)** – يقوم بالتوصيل بهوائي خارجي، من خلال موصل MCX، لعرض البرامج باستخدام بطاقة موالف التلفزيون TV Tuner (اختيارية). لمزيد من التفاصيل عن إعداد بطاقة موالف التلفزيون، انظر "إعداد موالف التلفزيون (اختياري)" في صفحة 12.

5  موصل **الشبكة** – إذا كنت تستخدم إشارة شبكة ذات كبل، فسيعمل هذا على توصيل الكمبيوتر الخاص بك بشبكة أو بجهاز واسع النطاق.

6  موصل **DisplayPort** – موصل قياسي للوصلة الرقمية والذي يدعم شاشات وأجهزة الإسقاط الضوئي DisplayPort الخارجية.

7  موصل **HDMI** – للتوصيل بتلفزيون لكل من إشارات الصوت 5.1 وإشارات الفيديو.

 **ملاحظة:** عند استخدامه مع شاشة، تتم قراءة إشارة الفيديو فقط.

## ميزات الجانب الأيسر

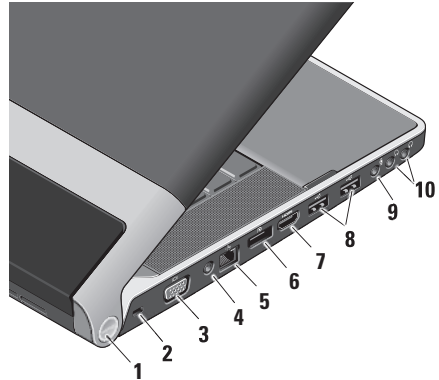

1 مصباح الطاقة – يضيء عند تشغيل جهاز الكمبيوتر.  
تشير المصابيح المختلفة إلى التالي:

### التشغيل بطاقة البطارية:

• أبيض ثابت - الكمبيوتر يعمل باستخدام طاقة البطارية

• كهربائي ثابت - طاقة البطارية منخفضة

• كهربائي وامض - طاقة البطارية منخفضة للغاية

• أبيض وامض - الكمبيوتر في وضع السكون

التشغيل بطاقة محول التيار المتردد:

• أبيض ثابت - الجهاز قيد التشغيل والبطارية مشحونة

• أبيض وامض - الكمبيوتر في وضع الانتظار

2 فتحة كبل الأمان – لتوصيل جهاز لمكافحة السرقة من الأجهزة المتوفرة في السوق بجهاز الكمبيوتر.

ملاحظة: قبل شرائك جهازاً لمكافحة السرقة،

تأكد من أنه ملائم للعمل مع فتحة كبل الأمان الموجودة على جهاز الكمبيوتر الخاص بك.

3 موصل VGA – يعمل على التوصيل بشاشة أو جهاز إسقاط.

## 7 مصباح الطاقة – يضيء عند تشغيل جهاز الكمبيوتر.

تشير المصابيح المختلفة إلى التالي:

التشغيل بطاقة البطارية:

• أبيض ثابت - الكمبيوتر يعمل باستخدام طاقة البطارية

• كهربائي ثابت - طاقة البطارية منخفضة

• كهربائي وامض - طاقة البطارية منخفضة للغاية

• أبيض وامض - الكمبيوتر في وضع السكون

التشغيل بطاقة محول التيار المتردد:

• أبيض ثابت - الجهاز قيد التشغيل والبطارية مشحونة

• أبيض وامض - الكمبيوتر في وضع الانتظار

**ملاحظة:** في حالة إيقاف تشغيل الكمبيوتر أو وجوده في وضع السكون أثناء شحن جهاز USB، قم بفصل جهاز USB، ثم أعد توصيله مرة أخرى لمتابعة شحن الجهاز.

**ملاحظة:** سيقوم USB PowerShare بإيقاف التشغيل تلقائيًا عند تبقي 10% فقط من العمر الكلي للبطارية.

**6**  **موصل محول التيار المتردد – التوصيل**  
بمحول التيار المتردد الذي يقوم بإمداد جهاز الكمبيوتر بالطاقة وشحن البطارية.

**5**  **موصل eSATA/USB متعدد الوظائف مزود USB PowerShare** – يقوم بالتوصيل بأجهزة تخزين eSATA متوافقة (مثل، محركات الأقراص الصلبة الخارجية أو محركات الأقراص الضوئية) أو أجهزة USB (مثل ماوس أو لوحة مفاتيح أو طابعة أو محرك أقراص خارجي أو مشغل MP3).

يمكن استخدام هذا الموصل أيضا لشحن أجهزة USB أثناء تشغيل/إيقاف تشغيل الكمبيوتر أو إذا كان في وضع السكون. قد لا تعمل الوظيفة مع بعض أجهزة USB الخارجية أثناء إيقاف تشغيل الكمبيوتر أو وجوده في وضع السكون، حتى وإن كانت متوافقة مع مواصفات USB. في مثل تلك الحالات، قم بتشغيل الكمبيوتر لشحن الجهاز.

**3** **IEEE 1394** موصل – للتوصيل بأجهزة وسائط متعددة تسلسلية عالية السرعة، مثل كاميرات الفيديو الرقمية.

**4** **محرك الأقراص الضوئية** – يقوم بتشغيل أو الكتابة إلى الأقراص المضغوطة وأقراص DVD ذات الحجم والشكل القياسي (12 سم) فقط. تأكد من مواجهة الجانب الذي يشتمل على الطباعة أو الكتابة لأعلى عند إدخال الأقراص.

**ملاحظة:** لا تستخدم أقراص ذات حجم أو شكل غير قياسي (بما في ذلك الأقراص المضغوطة الصغيرة وأقراص DVD الصغيرة) حيث ستتسبب في إتلاف محرك الأقراص.

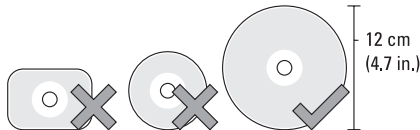

- بطاقة الذاكرة الرقمية الآمنة (SD)
- البطاقة الرقمية الآمنة عالية السعة (SDHC)
- البطاقة الرقمية الآمنة للإدخال/الإخراج (SDIO)
- بطاقة الوسائط المتعددة (MMC)

Memory Stick

Memory Stick PRO

• بطاقة الصور xD (النوع - M والنوع - H)

• بطاقة Hi Density-SD عالية الكثافة

**ملاحظة:** يرد جهاز الكمبيوتر الخاص بك مزودًا ببطاقة بلاستيكية فارغة مركبة في فتحة بطاقة الوسائط. تحمي البطاقات الفارغة الفتحات غير المستخدمة من الأتربة والجسيمات الأخرى. احتفظ بالبطاقة الفارغة لاستخدامها في حالة عدم وجود بطاقة وسائط مركبة في الفتحة. قد تكون البطاقات الفارغة من أجهزة كمبيوتر أخرى غير مناسبة للكمبيوتر الخاص بك.

## ميزات الجانب الأيمن

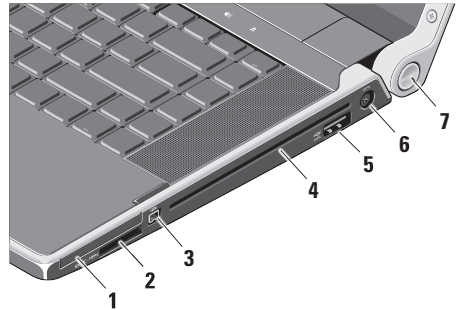

1 **EC** فتحة بطاقة ExpressCard – تدعم بطاقة ExpressCard واحدة.

**ملاحظة:** يرد جهاز الكمبيوتر الخاص بك مزودًا ببطاقة بلاستيكية فارغة مركبة في فتحة بطاقة ExpressCard. تحمي البطاقات الفارغة الفتحات غير المستخدمة من الأتربة والجسيمات الأخرى. احتفظ بالبطاقة الفارغة لاستخدامها عند عدم وجود بطاقة ExpressCard مركبة في الفتحة؛ فقد لا تتلاءم البطاقات الفارغة من أجهزة كمبيوتر أخرى مع الكمبيوتر الخاص بك.

2 **SD/MMC - MS/Pro - xD**

قارئ بطاقة الوسائط 8 في 1 – يوفر طريقة سريعة وملائمة لعرض ومشاركة ملفات الصور الرقمية والموسيقى والفيديو والمستندات المخزنة على بطاقات الذاكرة الرقمية التالية:

لإيقاف تشغيل اتصال Bluetooth اللاسلكي، إما أن تضغط على رمز الاتصال اللاسلكي أو تنقر بزر الماوس الأيمن فوق رمز Bluetooth في منطقة الإعلام على سطح المكتب لديك، ثم النقر فوق **Disable Bluetooth Radio** (تعطيل الاتصال اللاسلكي Bluetooth).

**3**  **مصابح حالة WiFi** – يضيء عند تمكين شبكة WLAN الداخلية.

لتشغيل الاتصال اللاسلكي والكمبيوتر قيد التشغيل، قم بلمس رمز اللاسلكي  الموجود على غطاء التحكم المركزي برفق، ثم حرره.

**4**  **مصابح حالة WWAN** – يضيء عند تمكين WWAN.

لتشغيل الاتصال اللاسلكي والكمبيوتر قيد التشغيل، قم بلمس رمز اللاسلكي  الموجود على غطاء التحكم المركزي برفق، ثم حرره.



# استخدام الكمبيوتر المحمول Studio XPS الخاص بك

يحتوي الكمبيوتر الخاص بك على العديد من المؤشرات والأزرار والميزات التي توفر معلومات في لمح البصر واختصارات توفر الوقت للمهام الشائعة.

## مصابيح حالة الجهاز

1  مصباح نشاط محرك القرص الصلب – يضيء عند قيام الكمبيوتر بقراءة أو كتابة البيانات. يشير الضوء الواصل إلى نشاط محرك القرص الصلب.

 تنبيه: لتفادي فقد البيانات، لا تقم أبدًا بإيقاف تشغيل جهاز الكمبيوتر أثناء وميض مصباح نشاط محرك القرص الصلب.

2  مصباح حالة Bluetooth® (اختياري) – يضيء عندما يتم تمكين اتصال Bluetooth اللاسلكي.

لتنشغيل الاتصال اللاسلكي والكمبيوتر قيد التشغيل، قم بلمس رمز اللاسلكي "A" الموجود على غطاء التحكم المركزي برفق، ثم حرره.

 ملاحظة: تقنية Bluetooth اللاسلكية هي ميزة اختيارية.

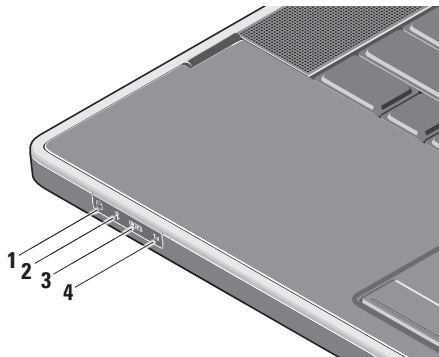

## إعداد اتصالات الصوت 5.1 (اختياري)

لإعداد اتصالات الصوت 5.1:

انقر فوق **Start** (ابدأ)  ← **Control Panel** (لوحة التحكم) ← **Additional Options** (خيارات إضافية).  
قم بتشغيل **IDT Audio Control Panel** (لوحة التحكم في الصوت IDT). في علامة التبويب **Jacks** (المقابس)، يوجد ثلاث رموز للموصلات. اتبع التعليمات لإنهاء الإعداد.

**1. انقر فوق رمز الميكروفون، وحدد Device: Rear Speakers** (الجهاز: مكبرات الصوت الخلفية)، وثم بتوصيل كبل مكبر الصوت الخلفي بموصل دخل الصوت/الميكروفون.

**2. انقر فوق رمز سماعة الرأس الأوسط، ثم حدد Device: Center/LFE Speaker** (الجهاز: مكبر الصوت المركزي/LFE)، ثم قم بتوصيل كبل مكبر الصوت المركزي/المضخم للصوت بموصل خرج الصوت/سماعة الرأس الأوسط.

**3. انقر فوق رمز سماعة الرأس الأيمن، ثم حدد Device: Front Speaker** (الجهاز: مكبر الصوت الأمامي)، ثم قم بتوصيل كبل مكبر الصوت الأمامي بموصل خرج الصوت/سماعة الرأس الأيمن.

## إعداد موالف التلفزيون (اختياري)

 ملاحظة: قد يختلف توفر موالف التلفزيون حسب المنطقة.

يمكنك إعداد موالف التلفزيون عبر مركز الوسائط.

لإعداد موالف تلفزيون للمرة الأولى:

اتبع هذا الإجراء إذا كنت تقوم بتشغيل مركز الوسائط لأول مرة.

انقر نقرا مزدوجا فوق رمز Media Center (مركز الوسائط) الموجود على سطح المكتب.

• حدد **Express setup** (إعداد سريع)،

– انتقل إلى **Main Menu** (القائمة الرئيسية)←

**Tasks** (المهام)← **Settings** (الإعدادات)←

**TV** (التلفزيون)← **Set up TV Signal** (إعداد

إشارة التلفزيون)← **Confirm Your Region**

(تأكيد منطقتك) واتبع التعليمات الموضحة.

– انتقل إلى **Main Menu** (القائمة الرئيسية)←

**TV + Movies** (التلفزيون والأفلام)← **Set**

**up TV** (إعداد التلفزيون)← **Confirm**

**Your Region** (تأكيد منطقتك) واتبع

التعليمات الموضحة.

• حدد **Custom setup** (إعداد مخصص)،

– اتبع التعليمات الموضحة.

– في شاشة **Optional Setup** (الإعداد

الاختياري)، اختر **Configure tuners,**

**TV signal, and Guide** (تهيئة الموالفات

وإشارة التلفزيون والدليل).

– انقر فوق **Next** (التالي) وقم بتأكيد منطقتك.

لإعادة إعداد موالف التلفزيون، عند اللزوم:

اتبع هذا الإجراء إذا كنت قد قمت بتشغيل Media Center

(مركز الوسائط) من قبل.

1. انقر نقرا مزدوجا فوق رمز Media Center (مركز

الوسائط) الموجود على سطح المكتب.

2. انتقل إلى **Main Menu** (القائمة الرئيسية)←

**Tasks** (مهام)← **Settings** (الإعدادات)← **TV**

(التلفزيون)← **Set up TV Signal** (إعداد إشارة

التلفزيون)← **Confirm Your Region** (تأكيد

منطقتك).

## Windows Vista

1. احفظ أية ملفات مفتوحة، ثم أغلقها، وقم بإنهاء أية برامج مفتوحة.
2. انقر فوق **Start** (ابدأ)  ← **Control Panel** (لوحة التحكم).
3. في مربع البحث، اكتب **network**، ثم انقر فوق **Network and Sharing Center** (الشبكة ومركز المشاركة) ← **Set up a connection or network** (إعداد اتصال أو شبكة) ← **Connect to the Internet** (الاتصال بالإنترنت). يظهر الإطار **Connect to the Internet** (الاتصال بالإنترنت).
4. **ملاحظة:**  إذا كنت لا تعرف أي نوع من الاتصال تحدد، فانقر فوق **Help me choose** (ساعدني على الاختيار) أو اتصل بمزود خدمة الإنترنت.
4. اتبع الإرشادات التي تظهر على الشاشة واستخدم معلومات الإعداد التي يوفرها موفر خدمة الإنترنت لإتمام الإعداد.

## لإعداد اتصال الإنترنت:

## Windows 7

1. احفظ أية ملفات مفتوحة، ثم أغلقها، وقم بإنهاء أية برامج مفتوحة.
2. انقر فوق **Start** (ابدأ)  ← **Control Panel** (لوحة التحكم).
3. في مربع البحث، اكتب **network** (شبكة)، ثم انقر فوق **Network and Sharing Center** (الشبكة ومركز المشاركة) ← **Set up a new connection or network** (إعداد اتصال جديد أو شبكة جديدة) ← **Connect to the Internet** (الاتصال بالإنترنت). يظهر الإطار **Connect to the Internet** (الاتصال بالإنترنت).
4. **ملاحظة:**  إذا كنت لا تعرف أي نوع من الاتصال تحدد، فانقر فوق **Help me choose** (ساعدني على الاختيار) أو اتصل بمزود خدمة الإنترنت.
4. اتبع الإرشادات التي تظهر على الشاشة واستخدم معلومات الإعداد التي يوفرها موفر خدمة الإنترنت لإتمام الإعداد.

## إعدادات اتصال لاسلكي

**ملاحظة:** لإعداد جهاز التوجيه اللاسلكي الخاص بك، انظر الوثائق الواردة مع جهاز التوجيه.

قبل أن تتمكن من استخدام اتصال إنترنت لاسلكي، تحتاج إلى الاتصال بجهاز التوجيه اللاسلكي الخاص بك.

لإعداد اتصالاتك بجهاز توجيه لاسلكي:

## Windows® 7

1. تأكد من تمكين الاتصال اللاسلكي على الكمبيوتر الخاص بك (انظر "استخدام زر الاتصال اللاسلكي" في صفحة 7).

2. احفظ أية ملفات مفتوحة، ثم أغلقها، وقم بإنهاء أية برامج مفتوحة.

3. انقر فوق **Start** (ابدأ)  ← **Control Panel** (لوحة التحكم).

4. في مربع البحث، اكتب network (شبكة)، ثم انقر فوق **Network and Sharing Center** (الشبكة ومركز المشاركة) ← **Connect to a network** (الاتصال بالشبكة).

5. اتبع الإرشادات التي تظهر على الشاشة لإتمام عملية الإعداد.

## Windows Vista®

1. تأكد من تمكين الاتصال اللاسلكي على الكمبيوتر الخاص بك (انظر "استخدام زر الاتصال اللاسلكي" في صفحة 7).

2. احفظ أية ملفات مفتوحة، ثم أغلقها، وقم بإنهاء أية برامج مفتوحة.

3. انقر فوق **Start** (ابدأ)  ← **Connect To** (اتصال بـ).

4. اتبع الإرشادات التي تظهر على الشاشة لإتمام عملية الإعداد.

## إعدادات الاتصال بالإنترنت

يختلف مزود خدمة الإنترنت (ISP) والعروض التي يوفرها باختلاف الدولة. اتصل بمزود خدمة الإنترنت لمعرفة العروض المتاحة في بلدك.

إذا لم تتمكن من الاتصال بالإنترنت، ولكنك كنت قد تمكنت من الاتصال بنجاح فيما سبق، فقد يكون هناك انقطاع في الخدمة لدى مزود خدمة الإنترنت. اتصل بمزود خدمة الإنترنت للتحقق من حالة الخدمة، أو حاول الاتصال مرة أخرى لاحقاً.

قم بتحضير المعلومات الخاصة بمزود خدمة الإنترنت. إذا لم

يكن لديك مزود خدمة إنترنت، فبإمكان معالج **Connect to the Internet** (الاتصال بالإنترنت) مساعدتك في الحصول على أحد مزودي الخدمة.

## الاتصال بالإنترنت (اختياري)

للاتصال بالإنترنت، تحتاج إلى مودم خارجي أو اتصال شبكة ومزود خدمة إنترنت (ISP).

إذا لم يكن مودم USB الخارجي أو محول WLAN جزءًا من طلبك الأصلي، فيمكنك شراء أي منهما من خلال الموقع

[www.dell.com](http://www.dell.com).

### إعدادات اتصال سلكي

• إذا كنت تستخدم اتصالاً عن طريق الهاتف، فقم بتوصيل خط الهاتف بمودم USB الخارجي الاختياري وبموصل الهاتف بالحائط قبل إعداد اتصال الإنترنت.

• إذا كنت تستخدم اتصال DSL أو كبل/مودم القمر الصناعي، فقم بالاتصال بمزود خدمة الإنترنت أو خدمة الهاتف الخليوي لمعرفة إرشادات الإعداد.

لاستكمال إعدادات اتصال الإنترنت السلكي، اتبع الإرشادات الواردة في "إعدادات اتصال الإنترنت" في صفحة 10.

لإنشاء وسائط استرداد النظام:

1. تأكد من توصيل محول التيار المتردد (انظر "توصيل محول التيار المتردد" في صفحة 6).

2. أدخل القرص أو ذاكرة USB في الكمبيوتر.

3. انقر فوق **Start** (ابدأ) ←  ← **Programs**

**Dell DataSafe Local Backup** ← (برامج)

(النسخ الاحتياطي المحلي Dell DataSafe).

4. انقر فوق **Create Recovery Media**

(إنشاء وسائط الاسترداد).

5. اتبع الإرشادات الموضحة على الشاشة.

 **ملاحظة:** للإطلاع على معلومات حول استخدام وسائط

استرداد النظام، انظر "وسائط استرداد النظام" في

صفحة 49.

## إنشاء وسائط استرداد النظام (موصى به)

 **ملاحظة:** يوصى القيام بإنشاء وسائط استرداد النظام بمجرد أن تقوم بإعداد Microsoft Windows.

من الممكن استخدام وسائط استرداد النظام لاستعادة الكمبيوتر إلى حالة التشغيل التي كان عليها عند شرائك له، مع الاحتفاظ بملفات البيانات (دون الحاجة لقرص *Operating System* (نظام التشغيل)). يمكنك استخدام وسائط استرداد النظام إذا أدى إجراء تغييرات على الأجهزة أو البرامج أو برامج التشغيل أو إعدادات النظام الأخرى إلى جعل الكمبيوتر في حالة تشغيل غير مرغوب فيها.

سيلزمك التالي لإنشاء وسائط استرداد النظام:

- أداة النسخ الاحتياطي المحلي Dell DataSafe Local Backup
- ذاكرة USB بسعة 8 جيجابايت بحد أدنى أو قرص DVD-R/DVD+R/Blu-ray Disc™
- **ملاحظة:** لا تدعم أداة النسخ الاحتياطي المحلي Dell DataSafe Local Backup الأقراص القابلة للكتابة.

## إعداد Microsoft Windows

تتم تهيئة الكمبيوتر مسبقًا باستخدام نظام التشغيل الذي حددته في وقت الشراء. لإعداد نظام® Microsoft® Windows لأول مرة، اتبع التعليمات التي تظهر على الشاشة. هذه الخطوات إلزامية وقد تستغرق بعض الوقت حتى تكتمل. سنتنقل بك الشاشات عبر عدة إجراءات تتضمن قبول اتفاقيات الترخيص وضبط التفضيلات وإعداد اتصال الإنترنت.

 **تنبيه:** لا تقاطع عملية إعداد نظام التشغيل. قد يؤدي القيام بذلك إلى عدم صلاحية الكمبيوتر للاستخدام وسوف تحتاج إلى إعادة تثبيت نظام التشغيل.

 **ملاحظة:** للحصول على أداء مثالي للكمبيوتر؛ يوصى بتنزيل وتثبيت أحدث أنظمة BIOS وبرامج التشغيل الخاصة بجهاز الكمبيوتر لديك والمتاحة على الموقع [support.dell.com](http://support.dell.com).

 **ملاحظة:** لمزيد من المعلومات عن نظام التشغيل والميزات، انظر [support.dell.com/MyNewDell](http://support.dell.com/MyNewDell).

## استخدام الزر اللاسلكي

لتنشغيل الاتصال اللاسلكي والكمبيوتر قيد التشغيل، قم بلمس رمز اللاسلكي «» الموجود على غطاء التحكم المركزي برفق، ثم حرره.



يتيح لك هذا الزر إمكانية إيقاف التشغيل لكافة الاتصالات اللاسلكية لديك (Bluetooth® و Wi-Fi و WWAN) بسرعة، على سبيل المثال، عند مطالبتك بتعطيل كافة الاتصالات اللاسلكية أثناء رحلات الطيران. يؤدي الضغط على هذا الزر مرة واحدة إلى إيقاف تشغيل كافة الاتصالات اللاسلكية لديك. عند الضغط على نفس الزر مرة أخرى، تعود كافة الاتصالات اللاسلكية إلى حالاتها السابقة التي كانت عليها قبل الضغط على الزر أول مرة.

## تشغيل الكمبيوتر



لتنشغيل الكمبيوتر، اضغط برفق على زر الطاقة  الموجود على غطاء التحكم المركزي، ثم حرره.



## توصيل كبل الشبكة (اختياري)

إذا كنت تعتزم استخدام اتصال شبكة سلكي، فقم بتوصيل كبل الشبكة.

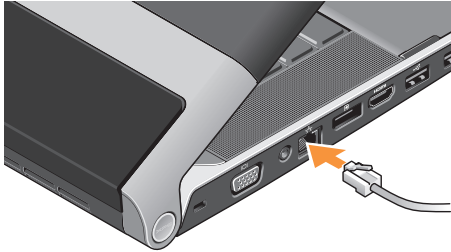

## توصيل محول التيار المتردد

قم بتوصيل محول التيار المتردد بالكمبيوتر، ثم قم بتوصيله بمأخذ التيار الكهربائي بالحائط أو الجهاز الواقي من شدة التيار.



**تحذير:** يصلح محول التيار المتردد للعمل مع مخارج التيار الكهربائي في مختلف أنحاء العالم. مع ذلك، تختلف موصلات الطاقة وشرايح الطاقة من دولة إلى أخرى. لذلك، فقد يؤدي استخدام كبل غير متوافق أو توصيل الكبل بشريحة طاقة أو مخرج تيار كهربائي بشكل غير صحيح إلى اندلاع حريق أو تلف الأجهزة. 

## إعداد الكمبيوتر المحمول Studio XPS الخاص بك

**تحذير:** تجنب إعاقة منافذ الهواء أو دفع أجسام داخلها أو ترك الأتربة تتراكم فيها. تجنب وضع كمبيوتر Dell™ أثناء تشغيله في بيئة يكون تدفق الهواء بها منخفضاً، مثل حقيبة مغلقة أو على الأسطح القماشية، مثل السجاد أو البطاطين. من الممكن أن تؤدي إعاقة تدفق الهواء إلى تعرض الكمبيوتر للتلف أو تدهور أداء الكمبيوتر أو التسبب في نشوب حريق. يقوم الكمبيوتر بتشغيل المروحة عندما يسخن. الصوت المنبعث من المروحة أمر طبيعي ولا يشير إلى وجود مشكلة في المروحة أو الكمبيوتر.

**تنبيه:** وضع أو تكديس أشياء ثقيلة أو حادة فوق الكمبيوتر قد يؤدي إلى تعرض الكمبيوتر لتلف دائم.

يقدم هذا القسم معلومات لمساعدتك في إعداد الكمبيوتر المحمول Studio XPS™ 1640/1645/1647 الخاص بك وتوصيل الأجهزة الملحقة.

### قبل إعداد الكمبيوتر

أثناء تحديد موضع الكمبيوتر، تأكد من سهولة الوصول إلى مصدر الطاقة والتهوية الكافية والسطح المستوي لوضع جهاز الكمبيوتر. قد تتسبب إعاقة تدفق الهواء حول الكمبيوتر في ارتفاع درجة حرارته. لمنع ارتفاع درجة الحرارة، تأكد من ترك مساحة لا تقل عن 10.2 سم (4 بوصات) من الجانب الخلفي للكمبيوتر وبعده أدنى 5.1 سم (2 بوصات) من جميع الجوانب الأخرى. لا يجب على الإطلاق وضع جهاز الكمبيوتر في حيز مغلق، كخزانة أو حقيبة حمل أو درج أثناء وجوده قيد التشغيل.

إرجاع عناصر للإصلاح في فترة الضمان	37	استخدام أدوات الدعم	37
56 أو للانتماء	37	مركز دعم Dell	37
57 قبل الاتصال	38	My Dell Downloads	38
59 الاتصال بشركة Dell	38	رسائل النظام	38
60 العثور على المزيد من المعلومات والموارد	40	استكشاف أخطاء الأجهزة وإصلاحها	40
62 المواصفات الأساسية	41	Dell Diagnostics	41
73 ملحق	45	استعادة نظام التشغيل	45
73 إشعار منتج Macrovision	46	استعادة النظام	46
74 فهرس	47	النسخ الاحتياطي المحلي Dell DataSafe	47
	49	وسائط استرداد النظام	49
	50	استعادة نسخة المصنع الأصلية من Dell	50
	52	الحصول على المساعدة	52
	53	الدعم الفني وخدمة العملاء	53
	53	DellConnect™	53
	54	الخدمات عبر الإنترنت	54
	55	خدمة حالة الطلب المؤتمتة	55
	55	معلومات المنتج	55

# المحتويات

20	مميزات الجانب الأيسر .....
22	مميزات شاشة العرض .....
	عناصر التحكم في الوسائط والاتصالات
23	اللاسلكية والطاقة .....
24	مميزات قاعدة الكمبيوتر ولوحة المفاتيح .....
26	استخدام محرك الأقراص الضوئية .....
27	إزالة البطارية وإعادة تركيبها .....
28	مميزات البرامج .....
29	Dell Dock .....
	النسخ الاحتياطي Dell DataSafe Online
30	عبر الإنترنت .....
31	<b>حل المشاكل</b> .....
31	مشاكل الشبكة .....
32	مشاكل الطاقة .....
34	مشاكل الذاكرة .....
34	مشاكل البرامج وعدم الاستجابة للأوامر .....

## إعدادات الكمبيوتر المحمول Studio XPS

5	الخاص بك .....
5	قبل إعدادات الكمبيوتر .....
6	توصيل محول التيار المتردد .....
6	توصيل كبل الشبكة (اختياري) .....
7	تشغيل الكمبيوتر .....
7	استخدام الزر اللاسلكي .....
8	إعدادات Microsoft Windows .....
8	إنشاء وسائط استرداد النظام (موصى به) .....
9	الاتصال بالإنترنت (اختياري) .....
12	إعدادات موالف التلفزيون (اختياري) .....
13	إعدادات اتصالات الصوت 5.1 (اختياري) .....

## استخدام الكمبيوتر المحمول Studio XPS

14	الخاص بك .....
14	مصابيح حالة الجهاز .....
16	مميزات الجانب الأيمن .....

## الملاحظات والتنبيهات والتحذيرات

- ✍ **ملاحظة:** تشير كلمة "ملاحظة" إلى المعلومات الهامة التي تساعدك في الحصول على أقصى استفادة من جهاز الكمبيوتر لديك.
- ⚠ **تنبيه:** تشير كلمة "تنبيه" إلى احتمال حدوث تلف بالأجهزة أو فقد للبيانات وتعلمك بكيفية تجنب المشكلة.
- ⚠ **تحذير:** تشير كلمة "تحذير" إلى احتمال حدوث ضرر بالمنتجات أو تعرض الأشخاص للإصابة أو الموت.

المعلومات الواردة في هذا المستند عرضة للتغيير بدون إشعار.

© 2010 Dell Inc. جميع الحقوق محفوظة.

ممنوع بتاتاً إعادة الإنتاج بأي شكل من الأشكال بدون إذن كتابي من شركة Dell Inc.

العلامات التجارية المستخدمة في هذا النص: كل من Dell والشعار *DELL* و *Studio XPS* و *Solution Station* و *DellConnect* هي علامات تجارية لشركة Dell Inc.؛ كما أن *Intel* هي علامة تجارية مسجلة و *Core* هي علامة تجارية لشركة Intel Corporation في الولايات المتحدة والدول الأخرى؛ وكل من *Microsoft* و *Windows* و *Windows Vista* وشعار الزر start (ابداً) بنظام *Windows Vista* هي إما علامات تجارية أو علامات تجارية مسجلة لشركة Microsoft Corporation في الولايات المتحدة و/أو الدول الأخرى؛ و *Blu-ray Disc* هي علامة تجارية لشركة Blu-ray Disc Association؛ و *Bluetooth* هي علامة تجارية مسجلة لمملوكة لشركة Bluetooth SIG, Inc. وتستخدمها شركة Dell بموجب ترخيص.

قد يتم استخدام علامات تجارية وأسماء تجارية أخرى في هذا المستند للإشارة إلى إما الكيانات المالكة لهذه العلامات والأسماء أو إلى منتجاتها. تنفي شركة Dell Inc. أي سعي من جانبها لامتلاك علامات تجارية أو أسماء تجارية بخلاف الخاصة بها.

مراجعة A00

رقم الجزء Y1XCF

مارس 2010

# studio<sub>xps</sub><sup>™</sup>

دليل الإعداد

موديل PP35L



studio **xps**™

دليل الإعداد

**DELL**™  
YOURS IS HERE